

GARLYN

Пылесос вертикальный
беспроводной

M-6500

Гарантия

12+12

месяцев*



Наведите камеру
телефона на QR-код
для подключения
расширенной гарантии
и просмотра
видеоинструкции



**РУКОВОДСТВО
ПОЛЬЗОВАТЕЛЯ**



GARLYN

Поздравляем с покупкой нового беспроводного вертикального пылесоса GARLYN M-6500!

Благодарим Вас за выбор продукции торговой марки GARLYN. Наши изделия разработаны в соответствии с высокими требованиями качества, функциональности и дизайна.

Перед использованием внимательно изучите данное руководство. Производитель не несет ответственность за какие-либо травмы или ущерб, возникшие вследствие неправильной установки или эксплуатации. Сохраните руководство для дальнейшего использования. Правильная эксплуатация устройства значительно продлит срок его службы.

Узнать больше о компании GARLYN можно на сайте www.garlyn.ru. Здесь Вы сможете заказать бытовую технику GARLYN, оригинальные аксессуары к ней, а также получить консультацию наших специалистов.

Отдел заботы о клиентах GARLYN: 8 (800) 350-05-03 (доб. 2) (звонок по России бесплатный).

СОДЕРЖАНИЕ

МЕРЫ ПРЕДОСТОРОЖНОСТИ.....	4
Устройство прибора.....	8
Дисплей.....	10
Насадки и их применение	12
ПЕРЕД НАЧАЛОМ РАБОТЫ	14
Сборка прибора.....	14
Установка/снятие трубки-удлинителя.....	14
Установка/снятие электрической турбощетки.....	14
Установка/снятие щелевой насадки/насадки для мягкой мебели, полок, занавесок.....	15
Установка/снятие насадки для влажной уборки.....	15
Монтаж крепления на стену.....	16
Зарядка прибора.....	17
ИСПОЛЬЗОВАНИЕ.....	18
Включение/выключение прибора.....	18
Выбор режима работы	18
Подсветка зоны уборки	19
Использование насадки для влажной уборки.....	19
Комплексная защита элементов M-Pro.....	19

УХОД И ОЧИСТКА	20
Очистка пылесборника.....	20
Очистка электрической турбощетки	21
Очистка насадки для влажной уборки	23
Очистка всасывающего отверстия/трубки-удлинителя.....	24
Хранение и транспортировка	25
УСТРАНЕНИЕ НЕИСПРАВНОСТЕЙ	26
ОТДЕЛ ЗАБОТЫ О КЛИЕНТАХ GARLYN.....	29
ТЕХНИЧЕСКИЕ ХАРАКТЕРИСТИКИ	30
КОМПЛЕКТАЦИЯ.....	32
УТИЛИЗАЦИЯ	33
ГАРАНТИЙНОЕ ОБСЛУЖИВАНИЕ.....	34
Условия гарантийного обслуживания.....	34
Авторизованный сервисный центр в Вашем регионе.....	38



Ваша безопасность очень важна для нас. Пожалуйста, прочитайте руководство пользователя перед началом использования прибора.

При работе с устройством будьте внимательны, осторожны и благоразумны. Описанные меры предосторожности и порядок действий не охватывают все возможные ситуации при его эксплуатации. Используйте прибор исключительно по прямому назначению. Любое действие, не соответствующее инструкциям, может привести к повреждению изделия или возникновению возможных травм или несчастных случаев.

МЕРЫ ПРЕДОСТОРОЖНОСТИ

Производитель не несет ответственности за повреждения/ущерб, вызванные несоблюдением требований по технике безопасности и правил эксплуатации прибора.

Прибор был разработан для бытового использования исключительно в домашних условиях, а также условиях, приближенных к домашним: помещения для персонала в магазинах, офисах и иных рабочих местах; в гостиницах, отелях и др. Используйте его только по назначению. Любое нецелевое использование изделия станет нарушением условий надлежащей эксплуатации. В этом случае производитель не несет ответственности за возможные последствия.

Используйте прибор с осторожностью и предупреждайте других пользователей о потенциальной опасности.

В случае передачи устройства третьему лицу данное руководство также должно быть передано.

ОСТОРОЖНО

- ▲ Не ремонтируйте и не заменяйте никакие из частей устройства самостоятельно. Не эксплуатируйте прибор с поврежденным сетевым адаптером, а также после сбоя в работе, падения или повреждения любым способом. Случайное повреждение прибора может привести к неисправностям, не соответствующим условиям гарантии, а также к поражению электрическим током. Все процедуры, кроме рекомендованных в настоящем руководстве, должны выполняться исключительно квалифицированными специалистами авторизованного сервис-центра.
- ▲ Не протягивайте шнур сетевого адаптера в дверных проемах или вблизи источников тепла. Следите за тем, чтобы он не перекручивался и не перегибался, не соприкасался с острыми и/или горячими предметами, не ставьте на него тяжелые предметы. Износ шнура может привести к короткому замыканию и поражению электрическим током.
- ▲ Используйте удлинитель, рассчитанный на потребляемую мощность прибора, – в противном случае возможно короткое замыкание или возгорание сетевого адаптера.
- ▲ Проверяйте соединение между сетевым адаптером и электророзеткой. При плохом соединении устройство не будет заряжаться.
- ▲ Для отключения сетевого адаптера от электросети всегда беритесь за сам адаптер, не тяните за шнур.
- ▲ Используйте только комплектные оригинальные аксессуары и материалы, рекомендованные производителем.
- ▲ Перед подключением устройства к электрической сети проверьте, совпадает ли ее напряжение с напряжением сетевого адаптера.

ВНИМАНИЕ

- ▲ Не разбирайте аккумулятор; это может привести к разрыву батареи, вытеканию электролита и, как следствие, к пожару или взрыву.
- ▲ При попадании электролита на кожу или одежду немедленно промойте их чистой водой.
- ▲ Не мочите аккумулятор в воде и не допускайте его контакта с любой жидкостью.
- ▲ Не допускайте контакта металла и токопроводящих материалов с аккумулятором, это может вызвать короткое замыкание.
- ▲ Полностью зарядите прибор после первого использования или после длительного перерыва в использовании. При длительном хранении или неиспользовании данного устройства заряжайте и разряжайте аккумулятор не реже одного раза в три месяца.

- ▲ Перед утилизацией извлеките из изделия аккумулятор. Перед извлечением убедитесь, что изделие не подключено к источнику питания.

ПРЕДУПРЕЖДЕНИЯ

- ▲ Не допускайте попадания крупных предметов во всасывающее отверстие.
- ▲ Не прикасайтесь к включенному изделию мокрыми руками, и если на его корпусе вода, – это может привести к поражению электрическим током. Протрите прибор сухой салфеткой.
- ▲ Не погружайте устройство в воду – оно может быть повреждено в результате короткого замыкания.
- ▲ Не используйте прибор на открытом воздухе и в помещениях с повышенной влажностью, например, в ванной комнате. Запрещено убирать прибором любые жидкости, а также сильно влажные поверхности. Попадание влаги внутрь



корпуса устройства может привести к его серьезным повреждениям.



- ▲ Не размещайте прибор рядом с источниками открытого огня, вблизи токсичных и легковоспламеняющихся веществ. Запрещено всасывать раскаленную/остывшую золу, угли, тлеющий/горящий мусор, – существует риск возгорания или взрыва.
- ▲ Не используйте прибор для уборки строительного мусора, порошков для заправки картриджей, муки и других мелкодисперсных сыпучих веществ. Существует опасность засорения фильтров или повреждения двигателя.
- ▲ Запрещено всасывать острые предметы: гвозди, битое стекло и прочее во избежание повреждения пылесборника и фильтров.
- ▲ Перед очисткой прибора убедитесь, что он выключен и сетевой адаптер отключен от электросети.

- ▲ Выключайте прибор, если он не используется в течение длительного времени.
- ▲ Упаковочный материал (пенопласт, пленка и прочее) может быть опасен для детей. Утилизируйте его в соответствии с местными правилами или храните в недоступном для детей месте.
- ▲ Данный прибор могут использовать дети в возрасте от 8 лет и старше, лица с ограниченными физическими и сенсорными способностями, а также с нарушениями душевного здоровья, или люди с недостатком опыта и знаний при условии, если они находятся под постоянным присмотром лица, ответственного за их жизнь, здоровье и благополучие, или если им провели полноценный инструктаж о безопасном использовании устройства с полным пониманием возможных опасностей.





В случае обнаружения каких-либо неполадок немедленно прекратите использование устройства.

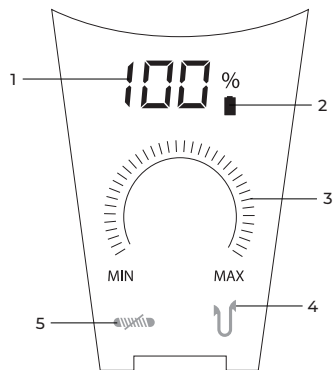

1. Кнопка включения/выключения 
2. Кнопка выбора режима работы 
3. Дисплей
4. Моторный блок
5. Кнопка отсоединения трубки-удлинителя
6. Кнопка открытия крышки пылесборника
7. Крышка пылесборника
8. Пылесборник
9. Внешний фильтр с отсеком для HEPA-фильтра
10. Фильтрующая губка
11. HEPA-фильтр пылесборника
12. Кнопки отсоединения пылесборника (с двух сторон)
13. Воздуховоды
14. Коннекторы зарядки
15. Кнопка отсоединения аккумулятора
16. Аккумулятор съемный
17. Разъем для сетевого адаптера
18. Индикатор зарядки аккумулятора:
 - мигает, когда аккумулятор заряжается;
 - горит непрерывно, когда аккумулятор полностью заряжен
19. Трубка-удлинитель
20. Кнопка отсоединения электрической турбощет-ки
21. Колеса
22. Электрическая турбощетка
23. Подсветка электрической турбощет-ки
24. Щелевая насадка
25. Кнопка отсоединения щелевой насадки
26. Насадка для мебели, полок, занавесок
27. Кнопка отсоединения насадки для мебели, по-лок, занавесок
28. Крепление на стену
29. Выступ для крепления пылесоса
30. Отсеки для насадок

- 31. Насадка для влажной уборки
- 32. Отверстие для заливания воды с заглушкой
- 33. Съёмный резервуар для воды
- 34. Кнопка открытия/закрытия подачи воды:
 -  – подача воды закрыта;
 -  – подача воды открыта
- 35. Кнопка отсоединения насадки для влажной уборки
- 36. Отверстие для слива воды с заглушкой
- 37. Салфетки
- 38. Сетевой адаптер
- 39. Комплект крепежных элементов для крепления на стену

Дисплей



1. Индикатор значения заряда аккумулятора **100%**. Меняет свое значение в большую или меньшую сторону при зарядке/разрядке аккумулятора
2. Индикатор аккумулятора :
 - горит непрерывно зеленым цветом:
 - во время работы пылесоса;
 - когда аккумулятор полностью заряжен, но находится на зарядке;

- мигает зеленым цветом:
 - когда аккумулятор заряжается;
 - во время работы, когда аккумулятор заряжен менее чем на 20%;
 - мигает красным цветом:
 - когда аккумулятор заряжен менее чем на 5%;
 - 10 раз мигает и гаснет, когда аккумулятор полностью разряжен
- 3. Индикатор режима работы:**
- полоски индикатора горят на четверть фиолетовым цветом и по центру горит надпись **AUTO**, когда выбран автоматический режим работы;
 - полоски индикатора горят фиолетовым цветом и заполнены полностью, а по центру горит надпись **AUTO**, когда в автоматическом режиме прибор работает на сильно загрязненном участке и увеличивает мощность всасывания;
 - полоски индикатора на треть горят красным цветом, когда выбран режим минимальной мощности;
 - полоски индикатора наполовину горят красным цветом, когда выбран режим средней мощности;
 - полоски индикатора полностью горят красным цветом, когда выбран режим максимальной мощности
- 4.** Индикатор блокировки всасывающего отверстия . 6 раз мигает и гаснет во время работы в режиме максимальной мощности, когда заблокировано всасывающее отверстие
- 5.** Индикатор блокировки электрической турбощеточки . Мигает, когда ролик электрической турбощеточки заблокирован

НАСАДКИ И ИХ ПРИМЕНЕНИЕ

	Электрическая турбощетка	Подходит для уборки любых твердых поверхностей и ковровых покрытий
	Щелевая насадка	Подходит для уборки любых труднодоступных мест, шкафов, щелей мягкой мебели и других предметов

Пылесос вертикальный беспроводной M-6500

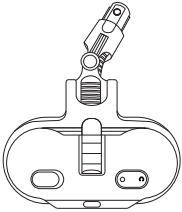
	<p>Насадка для мебели, полок, занавесок</p>	<p>Подходит для чистки мягкой мебели, обивки в машине, полок и занавесок</p>
	<p>Насадка для влажной уборки</p>	<p>Подходит для очистки любых твердых поверхностей, устойчивых к влаге</p>

ПЕРЕД НАЧАЛОМ РАБОТЫ

Достаньте прибор и комплектующие из упаковки. Удалите все транспортировочные материалы и наклейки.



Обязательно сохраните на корпусе все предупреждающие наклейки и этикетку с серийным номером изделия.

Визуально убедитесь в отсутствии механических повреждений прибора.



Необходимо выдержать устройство 3 часа при комнатной температуре перед использованием, если оно подвергалось низким температурам при транспортировке.

СБОРКА ПРИБОРА

Установка/снятие трубки-удлинителя

Для установки вставьте один конец трубки-удлинителя (19) во всасывающее отверстие моторного блока (4) до щелчка.

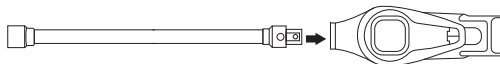

Для снятия трубки-удлинителя нажмите на кнопку отсоединения (5) и вытащите трубку из всасывающего отверстия моторного блока.

Установка/снятие электрической турбошетки

Для установки электрической турбошетки вставьте ее во входное отверстие трубки-удлинителя до щелчка.

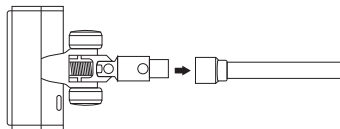

Для снятия электрической турбошетки нажмите на кнопку отсоединения (20) и вытащите насадку из отверстия трубки-удлинителя.

Установка/снятие щелевой насадки/насадки для мягкой мебели, полок, занавесок

Вы можете подсоединить любую насадку к трубке-удлинителю, а можете напрямую ко всасывающему отверстию для удобства уборки труднодоступных мест, очистки обивки сидений в машине, чистки штор и т.д.

Для присоединения напрямую ко всасывающему отверстию отсоедините трубку-удлинитель от всасывающего отверстия, если она присоединена, и вставьте насадку напрямую во всасывающее отверстие моторного блока до щелчка.

Для снятия насадки нажмите на кнопку отсоединения (25) или (27), в зависимости от установленной насадки, и вытащите насадку из отверстия трубки-удлинителя.

Установка/снятие насадки для влажной уборки

1. Убедитесь, что кнопка (34) находится в положении , чтобы подача воды была закрыта.

2. Снимите резервуар, потянув его вверх, откройте заглушку отверстия (32) и наполните резервуар чистой холодной водой.

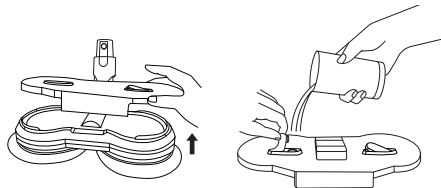

i Не наливайте в резервуар никакие другие жидкости, кроме чистой холодной воды. Не используйте моющие средства и другие пенящиеся жидкости.

3. Закройте заглушку отверстия (32) и установите резервуар обратно на насадку.
4. Убедитесь, что салфетки прикреплены к кольцам насадки. Если нет, то прикрепите их.

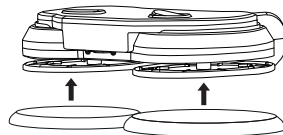

5. Вставьте насадку для влажной уборки в трубку-удлиннитель до щелчка.

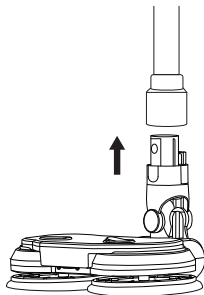

6. Для отсоединения насадки нажмите на кнопку (35) и вытащите насадку из отверстия трубки-удлиннителя.

МОНТАЖ КРЕПЛЕНИЯ НА СТЕНУ

Прибор хранится установленным на настенное крепление. Крепление монтируется в стену с помощью комплекта крепежных элементов (39). А затем пылесос размещается на настенном креплении так, чтобы выступ на креплении (29) попал в выемку на пылесборнике.

1. Выберите место на стене, где Вы будете хранить пылесос. Убедитесь, что сетевой адаптер при этом дотягивается до разъема для сетевого адаптера на аккумуляторе.
2. Приложите крепление (28) к стене и с помощью карандаша или маркера наметьте будущие отверстия в стене через отверстия крепления. Крепление должно располагаться строго горизонтально, отсеки для насадок (30) и выступ на креплении (29) должны смотреть вниз и вверх.
3. Если Вы монтируете крепление к деревянной поверхности, можете сразу вкрутить в намеченные карандашом (маркером) места шурупы, закрепляя конструкцию.
4. Если вы монтируете к бетонной стене, то необходимо с помощью дрели или перфоратора (в зависимости от твердости стены) просверлить два отверстия диаметром около 5,8 мм и глубиной около 30 мм, и вставить в них входящие в комплект дюбели. После этого приложите к стене крепление и зафиксируйте его двумя шурупами, вкрутив их в отверстия с дюбелями.

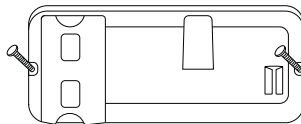

ЗАРЯДКА ПРИБОРА

i *Время полной зарядки прибора составляет около 4,5-5 ч.*

Есть 2 способа зарядки прибора:

- отсоединенный от пылесоса аккумулятор напрямую с помощью сетевого адаптера;
- установленный в моторный блок пылесоса аккумулятор с помощью сетевого адаптера.

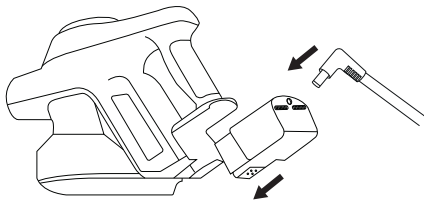

Чтобы заряжать аккумулятор установленным, вставьте аккумулятор в моторный блок до щелчка, после этого вставьте один конец сетевого адаптера в разъем (17) и подключите его к источнику питания.

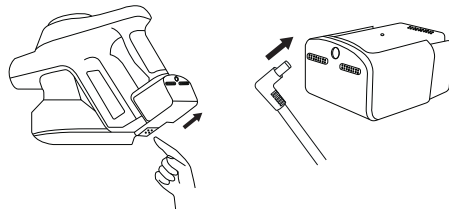

Чтобы заряжать аккумулятор отсоединенным, нажмите на кнопку отсоединения (15) и потяните аккумулятор вверх, после этого вставьте один конец сетевого адаптера в разъем (17) и подключите его к источнику питания.



Следите за индикатором (18). Если индикатор мигает, значит, аккумулятор заряжается, если индикатор станет непрерывно гореть – аккумулятор полностью заряжен.

Если Вы заряжаете аккумулятор присоединенным к пылесосу, дисплей загорится, на нем замигает индикатор  и индикатор значения заряда аккумулятора будет постепенно увеличивать свое значение. Как только значение заряда аккумулятора достигнет 100%, а индикатор  станет непрерывно гореть, аккумулятор полностью заряжен. Через некоторое время дисплей погаснет.

ИСПОЛЬЗОВАНИЕ

i *Перед использованием убедитесь, что аккумулятор правильно установлен в устройство и заряжен. Если аккумулятор не заряжен, предварительно зарядите его (см. «Зарядка прибора»).*

Если во время работы прибора ролик электрической турбощетки перестал крутиться, а на дисплее мигает индикатор «», значит, ролик заблокирован и требует очистки. Подсветка электрической турбощетке при этом погаснет, а сам пылесос продолжит работать.

ВКЛЮЧЕНИЕ/ВЫКЛЮЧЕНИЕ ПРИБОРА

Для запуска работы пылесоса нажмите на кнопку включения/выключения .

Для остановки работы пылесоса снова нажмите на ту же кнопку.

i *После выключения прибора на некоторое время включится функция Extra Dust Off. Эта функция позволяет на максимальной мощности всасывания убрать весь возможный мусор, оставшийся внутри трубки-удлинителя.*

ВЫБОР РЕЖИМА РАБОТЫ

- **автоматический режим** – режим работы, при котором активизируется датчик распознавания пыли Dust Expert, когда пылесос сталкивается с крупным мусором. Мощность всасывания автоматически увеличивается, пока пылесос убирает крупный мусор, а потом возвращается к первоначальному значению. Запускается автоматически при включении пылесоса. На дисплее полоски индикатора (3) горят на четверть фиолетовым цветом и по центру есть надпись **AUTO**, когда выбран данный режим;
- **режим минимальной мощности** – режим работы с самой низкой мощностью всасывания. На дисплее полоски индикатора (3) на треть горят красным цветом, когда выбран данный режим работы;
- **режим средней мощности** – режим работы со средней мощностью всасывания. На дисплее полоски индикатора (3) наполовину горят красным цветом, когда выбран данный режим работы;
- **режим максимальной мощности** – режим работы с самой высокой мощностью всасывания. На дисплее полоски индикатора (3) полностью горят красным цветом, когда выбран данный режим работы.



Чтобы выбрать режим работы, нажимайте на кнопку  изменение режима будет происходить по кругу.

При включении пылесоса запускается автоматический режим.

ПОДСВЕТКА ЗОНЫ УБОРКИ



При включении пылесоса во время уборки электрической турбощеткой всегда автоматически включается подсветка зоны уборки, которая позволяет лучше видеть даже самый мелкий мусор.

ИСПОЛЬЗОВАНИЕ НАСАДКИ ДЛЯ ВЛАЖНОЙ УБОРКИ

1. Подсоедините насадку для влажной уборки (см. раздел «СБОРКА ПРИБОРА»).
2. Переведите кнопку (34) в положение , чтобы открыть подачу воды для влажной уборки, или в положение , чтобы ее закрыть.
3. Включите устройство кнопкой . Диски с салфетками будут вращаться, пылесос при этом так же, как при обычной уборке, будет всасывать мусор. Если Вы открыли подачу воды, то она будет подаваться автоматически, и этот процесс нельзя отрегулировать.



Даже во время использования насадки для влажной уборки НЕЛЬЗЯ всасывать воду и другие жидкости. Во время уборки поверхности постепенно смачиваются малым количеством воды, поступающей из резервуара, которая не повредит пылесос.

4. Выберите необходимый Вам режим работы нажатием на кнопку .
5. После уборки переведите кнопку подачи воды в положение , отсоедините насадку для влажной уборки и проведите ее очистку (см. раздел «УХОД И ОЧИСТКА»).

КОМПЛЕКСНАЯ ЗАЩИТА ЭЛЕМЕНТОВ M-PRO



Прибор оснащен системой автоматического отключения в случае перегрева, а также блокировки всасывающего отверстия или ролика электрической турбощетki.

При перегреве прибора дайте ему остыть и снова запустите работу.

При блокировке всасывающего отверстия или ролика электрической турбощетki проведите очистку и снова запустите работу прибора.

УХОД И ОЧИСТКА

Для сохранения производительности устройства рекомендуется ухаживать за его комплектующими на регулярной основе.

Перед очисткой убедитесь, что прибор выключен и отключен от электросети. Протрите все поверхности прибора мягкой сухой тканью.

ОЧИСТКА ПЫЛЕСБОРНИКА

1. Нажмите на кнопку открытия крышки пылесборника (6), откройте крышку и утилизируйте содержимое.

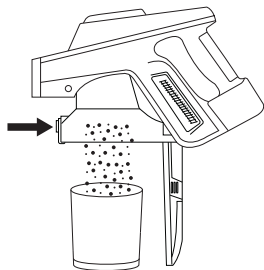

2. Закройте крышку до щелчка и отсоедините пылесборник. Для этого нажмите на кнопки отсоединения (12) и потяните пылесборник.

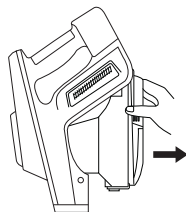

3. Откройте крышку пылесборника и извлеките из пылесборника внешний фильтр (9), повернув его против часовой стрелки и потянув, а из внешнего фильтра – HEPA-фильтр пылесборника (11). Снимите с HEPA-фильтра фильтрующую губку.

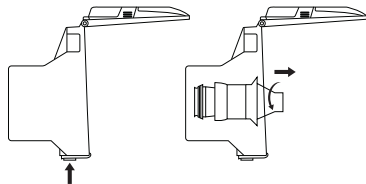

- i** HEPA-фильтр может остаться в пылесборнике при извлечении внешнего фильтра. Это особенность расположения HEPA-фильтра (он не закреплен) во внешнем фильтре и не является неисправностью. Просто извлеките его из пылесборника и продолжите очистку.
4. Промойте внешний фильтр и фильтрующую губку под проточной водой. Также при необходимости промойте под проточной водой пылесборник. После этого высушите все детали на воздухе.

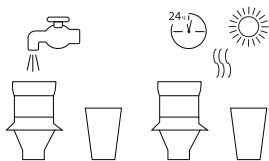

5. Очистите HEPA-фильтр.



- i** Будьте осторожны с HEPA-фильтром! Не используйте острые предметы и химические средства при его очистке! Не мочите HEPA-фильтр!
6. Наденьте на HEPA-фильтр фильтрующую губку, вставьте HEPA-фильтр во внешний фильтр, а внешний фильтр – в пылесборник. Покрутите внешний фильтр, чтобы он плотно встал в пылесборник, и после этого поверните по часовой стрелке, чтобы закрепить.
7. Присоедините пылесборник к моторному блоку. Присоединяйте его снизу вверх до щелчка.

ОЧИСТКА ЭЛЕКТРИЧЕСКОЙ ТУРБОЩЕТКИ

- i** Регулярно проверяйте электрическую турбощетку на наличие засоров.

Если Вы заметили, что ролик электрической турбощетки не крутится во время уборки и на дисплее мигает индикатор , обязательно проведите очистку электрической турбощетке.

Также проводите очистку ролика электрической турбощетке по мере его загрязнения.

1. Отсоедините электрическую турбощетку от трубки-удлинителя и переверните ее.

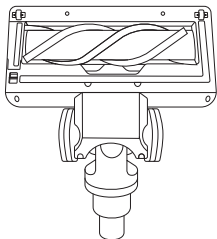

2. Потяните рычаг фиксатора ролика электрической турбощеточки вниз и снимите фиксатор ролика, потянув его вверх.

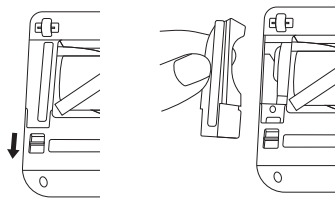

3. Извлеките ролик электрической турбощеточки, потянув его вверх.

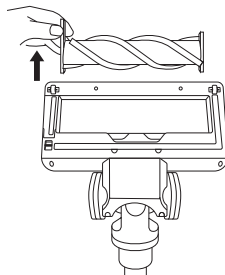

4. Очистите ролик электрической турбощеточки. При необходимости промойте его и высушите на воздухе.

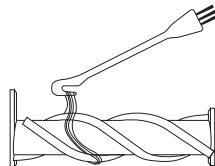

5. Снимите пластиковую заглушку и очистите подшипник. После этого установите пластиковую заглушку на место.

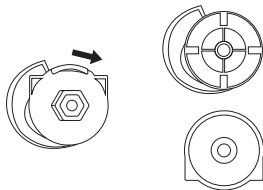

6. Установите ролик обратно в турбощетку. Выступ на пластиковой заглушке при этом должен быть сверху, а сам ролик должен плотно сесть в турбощетку.

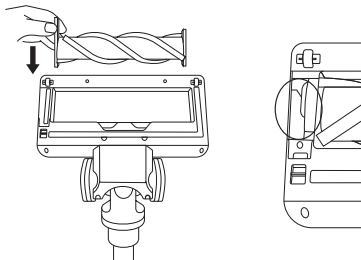

7. Установите сверху фиксатор. Сначала вставьте его дальний конец в турбощетку, а затем опустите его вниз до щелчка.

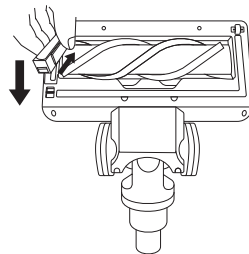

ОЧИСТКА НАСАДКИ ДЛЯ ВЛАЖНОЙ УБОРКИ

i Разбирайте и очищайте насадку для влажной уборки после каждого использования.

1. Снимите салфетки и постирайте их вручную или в стиральной машине. Не используйте при этом смягчители ткани или отбеливатели. Высушите салфетки, расположив их горизонтально, на воздухе. Не сушите салфетки на батарее.

2. Снимите резервуар для воды и опустошите его. Для этого в нижней части резервуара имеется сливное отверстие, закрытое заглушкой. Откройте сливное отверстие (36) и отверстие для заливания воды (32), чтобы слить воду. После этого оставьте оба отверстия открытыми и высушите резервуар на воздухе.

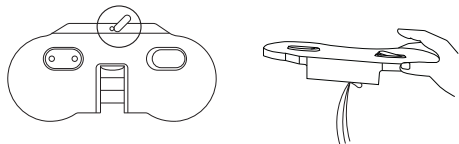



ОЧИСТКА ВСАСЫВАЮЩЕГО ОТВЕРСТИЯ/ ТРУБКИ-УДЛИНИТЕЛЯ

1. Отсоедините трубку-удлинитель и проверьте на свет ее проходимость. При засоре очистите трубку-удлинитель с помощью длинного предмета, вытолкнув содержимое наружу.
2. Очистите всасывающее отверстие с помощью щетки или сухой ткани, устраните засор при его наличии.

ХРАНЕНИЕ И ТРАНСПОРТИРОВКА

- Перед хранением и транспортировкой устройства необходимо тщательно очистить корпус и полностью его просушить, также необходимо опустошить пылесборник.
- Храните насадку для мягкой мебели и щелевую насадку в отсеках для насадок (30) крепления на стену.
- Хранение допускается в сухом и хорошо вентилируемом помещении вдали от источников огня, нагревательных приборов и прямых солнечных лучей. Храните прибор в чистом и сухом состоянии, в недоступном для детей месте.
- Электрические устройства транспортируют всеми видами транспорта в соответствии с правилами перевозки грузов, действующими на транспорте конкретного вида. При перевозке устройства используйте оригинальную заводскую упаковку.
- Транспортировка должна осуществляться только в крытом транспорте.
- Устройство должно быть правильно упаковано и закреплено во избежание самопроизвольного перемещения в процессе транспортировки.
- Транспортировка устройства должна исключать возможность непосредственного воздействия на него атмосферных осадков и агрессивной внешней среды.
- При осуществлении транспортировки и хранения устройства запрещается подвергать его механическим воздействиям извне, так как они могут привести к повреждению устройства, нарушению его конструкции или повреждению внешней упаковки.
- При хранении и транспортировке запрещено допускать попадание воды и иных жидкостей на упаковку устройства или внутрь упаковки.
- При проведении погрузочно-разгрузочных работ требуется осторожность.

УСТРАНЕНИЕ НЕИСПРАВНОСТЕЙ

Неисправность	Возможная причина	Способ решения
Пылесос не включается	Прибор выключен	Включите прибор
	Разряжен аккумулятор	Зарядите аккумулятор
	Аккумулятор не вставлен	Вставьте аккумулятор
Пылесос прекратил работать, и на дисплее мигает индикатор 	Всасывающее отверстие или трубка-удлинитель заблокированы	Очистите всасывающее отверстие или трубку-удлинитель (см. раздел «УХОД И ОЧИСТКА»)
	Фильтры в пылесборнике загрязнены	Очистите пылесборник (см. раздел «УХОД И ОЧИСТКА»)
На дисплее мигает индикатор 	Ролик электрической турбощеточки заблокирован или сильно загрязнен	Очистите электрическую турбощетку (см. раздел «УХОД И ОЧИСТКА»)

Пылесос вертикальный беспроводной M-6500

Неисправность	Возможная причина	Способ решения
Зарядка не происходит	Сетевой адаптер неправильно подключен к аккумулятору	Всегда до упора вставляйте конец сетевого адаптера в разъем для сетевого адаптера на аккумуляторе и правильно подключайте его к источнику питания (см. раздел «ЗАРЯДКА ПРИБОРА»)
	Аккумулятор неправильно расположен в моторном блоке пылесоса	Убедитесь, что аккумулятор плотно вставлен в моторный блок до щелчка
Всасывающая способность снижена	Пылесборник переполнен	Очистите пылесборник (см. раздел «УХОД И ОЧИСТКА»)
	Фильтры в пылесборнике загрязнены	
	Ролик электрической турбощетки загрязнен	Очистите электрическую турбощетку (см. раздел «УХОД И ОЧИСТКА»)
	Всасывающее отверстие или трубка-удлинитель заблокированы	Очистите всасывающее отверстие или трубку-удлинитель (см. раздел «УХОД И ОЧИСТКА»)

Пылесос быстро разряжается	Вы недостаточно зарядили аккумулятор	Зарядите аккумулятор полностью, до значения 100% на дисплее, или пока индикатор зарядки аккумулятора (18) не перестанет мигать и начнет непрерывно гореть
	Фильтры в пылесборнике загрязнены	Очистите пылесборник (см. раздел «УХОД И ОЧИСТКА»)
	Ролик электрической турбо-щетки загрязнен	Очистите электрическую турбощетку (см. раздел «УХОД И ОЧИСТКА»)
	На различных покрытиях и при разной скорости пылесос работает разное время	Не является неисправностью
	Аккумулятор необходимо заменить	Обратитесь за консультацией в Отдел заботы о клиентах GARLYN

I Если неисправность не удалось устранить, обратитесь за консультацией в авторизованный сервисный центр или в Отдел заботы о клиентах GARLYN. Все ремонтные работы должны производиться квалифицированными специалистами в сервисном центре.

ОТДЕЛ ЗАБОТЫ О КЛИЕНТАХ GARLYN

КАК СВЯЗАТЬСЯ

Чтобы получить ответы на все интересующие Вас вопросы, обратитесь в наш Отдел заботы о клиентах.

Наши специалисты с радостью помогут решить любые возникшие проблемы и ответят на самые неожиданные вопросы.

Мы также будем рады Вашим предложениям о том, как еще мы можем улучшить наши товары и сделать их максимально удобными и надежными.

С заботой о Вас!

Телефон: 8 (800) 350-05-03 (доб. 2)

Почта: help@garlyn.ru

График работы: ежедневно с 8:30 до 20:30.

ТЕХНИЧЕСКИЕ ХАРАКТЕРИСТИКИ

Тип товара	пылесос вертикальный беспроводной
Товарный знак.....	Garlyn
Модель	M-6500
Потребляемая мощность	495 Вт
Мощность всасывания	до 300 Вт
Емкость аккумулятора	2200 мА*ч
Напряжение аккумулятора.....	29,6 В
Тип двигателя	BLDC
Входное напряжение сетевого адаптера	100-240 В, 50 Гц
Выходное напряжение сетевого адаптера.....	36 В, 0,5 А
Тип аккумулятора	Li-ion
Фильтрация.....	HEPA H13
Дисплей.....	светодиодный
Объем пылесборника	0,8 л
Уровень шума.....	до 82 дБ

Пылесос вертикальный беспроводной M-6500

Количество режимов работы.....	4
Время непрерывной работы	до 60 минут (при минимальной мощности) до 17 минут (при максимальной мощности)
Время полной зарядки.....	4,5-5 ч
Интеллектуальное завершение уборки Extra Dust Off.....	есть
Подсветка зоны уборки.....	есть
Защита от перегрева	есть
Защита от перегрузки.....	есть
Индикация режимов работы	есть
Индикация уровня заряда аккумулятора.....	есть
Длина шнура адаптера	1,5 м
Габаритные размеры.....	238 X 1120 X 225 мм
Вес нетто.....	3,9 кг
Срок службы	3 года

КОМПЛЕКТАЦИЯ

Пылесос.....	1 шт.
Трубка-удлинитель.....	1 шт.
Электрическая турбощетка.....	1 шт.
Аккумулятор.....	1 шт.
Щелевая насадка.....	1 шт.
Насадка мебели, полок, занавесок.....	1 шт.
Насадка для влажной уборки.....	1 шт.
Сетевой адаптер.....	1 шт.
Крепление на стену.....	1 шт.
Комплект крепежных элементов для крепления на стену.....	1 шт.
Руководство пользователя.....	1 шт.
Краткая инструкция пользователя.....	1 шт.

I Производитель, постоянно улучшая и совершенствуя свою продукцию, оставляет за собой право вносить конструктивные изменения в спецификацию и дизайн товара, не ухудшающие его качество, без предварительного уведомления об этих изменениях.

УТИЛИЗАЦИЯ



Внимание! После окончания срока службы в соответствии с экологическими требованиями не выбрасывайте прибор вместе с бытовыми отходами. Передайте его в специализированный пункт для дальнейшей утилизации. Этим Вы поможете защитить окружающую среду.

Отходы, образующиеся при утилизации изделий, подлежат обязательному сбору с последующей утилизацией в установленном порядке и в соответствии с действующими требованиями и нормами отраслевой нормативной документации, в том числе в соответствии с СанПиН 2.1.7.1322-03 «Гигиенические требования к размещению и обезвреживанию отходов производства и потребления».



Товар сертифицирован в соответствии с Федеральным законом «О техническом регулировании» и соответствует требованиям Технического регламента Таможенного союза ТР ТС 004/2011 «О безопасности низковольтного оборудования», Технического регламента Таможенного союза ТР ТС 020/2011 «Электромагнитная совместимость технических средств», Технического регламента Евразийского экономического союза «Об ограничении применения опасных веществ в изделиях электротехники и радиоэлектроники» ТР ЕАЭС 037/2016.

ГАРАНТИЙНОЕ ОБСЛУЖИВАНИЕ

Товар участвует в программе расширенной гарантии GARLYN. Ознакомиться с условиями можно на сайте garlyn.ru

УСЛОВИЯ ГАРАНТИЙНОГО ОБСЛУЖИВАНИЯ

i Для гарантийного обслуживания не требуется заполнение данного раздела продавцом. Для получения гарантийного обслуживания необходимо предоставить в авторизованный сервисный центр (уполномоченную организацию) документ, подтверждающий дату и факт покупки.

Компания GARLYN® выражает огромную благодарность за Ваш выбор. Мы сделали все возможное, чтобы приобретенный Вами товар удовлетворял Вашим запросам, а качество соответствовало лучшим товарным экземплярам мира. Изготовитель GARLYN® устанавливает для потребителей гарантийный срок на товар в 1 (один) год при соблюдении правил и условий эксплуатации и хранения товара.

Обязательства изготовителя GARLYN® распространяются только на товары, которые предназначены для бытового использования физическим лицом –

потребителем, – и не распространяются на товары, которые используются в коммерческих или промышленных целях.

Гарантийный срок на принадлежности, входящие в комплектность товара, приравнивается к сроку на основное изделие за исключением следующих:

- на встроенные и внешние батареи/аккумуляторы гарантийный срок составляет 6 месяцев;
- на аксессуары, которые не являются неотъемлемой частью конструкции и не влияют на работу и функциональное назначение товара, гарантия не распространяется. К таким аксессуарам относятся: решетки/сетки из нержавеющей стали аэрогриля, разделитель чаши аэрогриля, решетки/съёмные панели для гриля, прихватки, перчатки, рукавицы, термоперчатки, мерные стаканы, воронки, чаши, стаканы, кувшины, контейнеры, емкости, резервуары, крышки, заглушки, кожухи, кабели USB, кабели USB/DC, электрошнурки съёмные, удлинители, шнуры для прикуривателя автомобиля, ножи, шнеки, терки, шинковки, бургер-пресс, насадки и основания блендера/кухонной машины/мясорубки, венчики и крюки миксера/кухонной машины, перфорированные диски для приготовления фарша, фиксирующие кольца дисков для приготовления фарша,

съемные втулки, толкатели, загрузочные лотки, щеточки, щетки, щеточки-ершики, скребки, салфетки/инструменты/приспособления для очистки, ножи, присоски, крючки, ремешки, хомуты, источники питания/батарейки, защитные накладки выпрямителя, крепеж для монтажа/сборки, болты регулировки, отвертки, съемные шланги/трубки, съемные поддоны для капель/жира, термошуп, насадки зубных щеток/ирригаторов, зарядный стакан зубной щетки, дорожный футляр, чехлы, мешки, комбинированные фильтры, HEPA-фильтры, водяные фильтры, фильтры предварительной очистки, воздушные фильтры, угольные фильтры, каталитические фильтры, фильтры грубой очистки, фильтрующие губки, фильтры забора грязной воды, фильтры бака для чистой воды, фильтры продуктов, фильтры для соков, сито-фильтры, бессеточные фильтры, фильтры от накипи, заварочные фильтры, маркеры/стиратели, съемные корпуса фильтров, материалы для пропитки, губки, подушечки, стерилизующие картриджи, рожки, насадки для рожков, темперы, темперы с мерной ложкой, мерные ложки, решетки контейнеров для сбора капель, трубки забора молока/соединительные гибкие трубочки, кольцо-дозатор из нержавеющей стали, платформа из нержавеющей

стали, заглушки, уплотнители, уплотнительные кольца, съемные детали вспенивателя, клапаны, спиралевидная игла, флаконы/бутылочки для воды, съемные кольца, держатели салфеток, салфетки для мытья, страховочные тросы, чаши с антипригарным/керамическим покрытием, контейнеры для приготовления на пару, лопатки, ложки, черпаки, силиконовые крышки, комплекты напольной установки/колесиков, щетки, насадки, переходники, удлинители, ролики, турбощетки, мешки-пылесборники, уровни, поддоны, сетки, платформа весов, рулоны, зип-пакеты, пакеты, диффузоры, концентраторы, насадка с технологией NutriAmino, насадки для создания локонов, щетки фенов, капсулы Nano Collagen, съемные лопасти для замешивания, формы для выпекания/выпечки/для льда, держатель для яиц, полки холодильной камеры, паровые шланги, сопла, нож для срезания фольги, противни, вертели, полки из дерева и другое;

- на упаковку и документацию, прилагаемую к товару;
- гарантия на запасные части, комплектующие и материалы, замененные в процессе гарантийного ремонта, прекращается в дату окончания гарантии на основной товар. Если срок

оставшейся гарантии на основной товар составляет менее 6 месяцев, то на замененные комплектующие и материалы устанавливается гарантия сроком 6 месяцев.

Изготовитель не несет гарантийные обязательства в следующих случаях:

1. Если товар, предназначенный для личных (бытовых, семейных) нужд, использовался для осуществления предпринимательской деятельности, а также в иных целях, не соответствующих его прямому назначению.
2. Если на товаре присутствуют следы нарушения условий эксплуатации, указанных в разделе МЕРЫ ПРЕДОСТОРОЖНОСТИ, правил установки и использования, указанных в разделах ПЕРЕД НАЧАЛОМ РАБОТЫ и ИСПОЛЬЗОВАНИЕ, правил хранения, указанных в разделе ХРАНЕНИЕ И ТРАНСПОРТИРОВКА, очистки товара, указанных в разделе УХОД И ОЧИСТКА данного руководства пользователя, краткой инструкции пользователя или другой документации, передаваемой потребителю в комплекте с товаром.
3. Если товар имеет следы некачественного ремонта (использование неоригинальных запасных частей, вскрытие и ремонт товара лицами, не уполномоченными изготовителем).
4. Если дефект или повреждение вызвано изменением конструкции или схемы товара, подключением внешних устройств, не предусмотренных изготовителем.
5. Если дефект вызван действием непреодолимых сил, несчастными случаями, умышленными или неосторожными действиями потребителя или третьих лиц.
6. Если обнаружены недостатки, возникшие после передачи товара потребителю вследствие механического повреждения, воздействия влаги, высоких или низких температур, коррозии, окисления, попадания внутрь посторонних предметов, веществ, других жидкостей, насекомых или животных.
7. Если дефект возник вследствие естественного износа при эксплуатации товара. При этом под естественным износом понимаются последствия эксплуатации товара, вызвавшие ухудшение его технического состояния и внешнего вида из-за длительного использования данного товара.
8. Если повреждения (недостатки) вызваны несоответствием стандартам или техническим регламентам питающих кабельных сетей и других подобных внешних факторов, подключением к товару других несоответствующих или неис-

правных внешних устройств.

- 9.** Если повреждения вызваны использованием нестандартных (неоригинальных и/или некачественных (поврежденных) расходных материалов, принадлежностей, запасных частей, элементов питания и пр.
- 10.** Если данные, указанные на маркировочных этикетках товара, исправлены, стерты, а также в случае отсутствия маркировочных этикеток на товаре.

Срок службы товара для потребителей зависит от категории товара и составляет от 3 до 10 лет. Данный срок службы актуален при соблюдении условий эксплуатации, указанных в разделе МЕРЫ ПРЕДОСТОРОЖНОСТИ, правил установки и использования, указанных в разделах ПЕРЕД НАЧАЛОМ РАБОТЫ и ИСПОЛЬЗОВАНИЕ, правил хранения, перечисленных в разделе ХРАНЕНИЕ И ТРАНСПОРТИРОВКА, очистки товара, указанной в разделе УХОД И ОЧИСТКА данного руководства пользователя, краткой инструкции пользователя или другой документации, передаваемой потребителю в комплекте с товаром. Учитывая высокое качество, надежность и степень безопасности товаров GARLYN®, фактический срок эксплуатации может значительно превышать срок, установлен-

ный Изготовителем.

Точную информацию о сроке службы товара Вы можете посмотреть в разделе ТЕХНИЧЕСКИЕ ХАРАКТЕРИСТИКИ данного руководства пользователя или на сайте garlyn.ru.

В новых устройствах соответствующих групп товаров (утюги, парогенераторы, пароочистители, отпариватели, паровые швабры, пылесосы с функцией влажной уборки, ирригаторы, климатические комплексы, увлажнители, мойки воздуха, кофеварки, кофемашины, стиральные машины, роботы-мойщики окон и другие) допускается наличие следов влаги и иных признаков инспекции.

Количество допустимых битых пикселей на телевизорах, наличие которых не является дефектом:

- диагональ 43": допустимо до 7 битых пикселей;
- диагональ 55": допустимо до 12 битых пикселей;
- диагональ 65": допустимо до 15 битых пикселей.

Если количество битых пикселей на телевизоре превышает указанное выше количество, это является дефектом, и изготовитель несет гарантийные обязательства.

Гарантийный срок и срок службы исчисляется с даты передачи товара потребителю. При невозможности установить точную дату передачи товара потребителю гарантийный срок исчисляется с даты производства + 2 месяца.

Мы настоятельно рекомендуем Вам обращаться только в авторизованные сервисные центры, если у Вас возникнут какие-либо проблемы, связанные с эксплуатацией и/или работоспособностью приобретенного товара GARLYN®.



Узнать адреса и телефоны авторизованных сервисных центров (уполномоченных организаций), а также задать вопрос по качеству товара GARLYN® Вы можете по телефону Отдела заботы о клиентах 8 (800) 350-05-03 (доб. 2).

АВТОРИЗОВАННЫЙ СЕРВИСНЫЙ ЦЕНТР В ВАШЕМ РЕГИОНЕ

Перед обращением в сервисный центр рекомендуем Вам обратиться на горячую линию Отдела заботы по телефону 8 (800) 350-05-03 (доб. 2).

Специалисты Отдела заботы предоставят рекомендации по устранению проблемы и, при необходимости, оформят заявку на посещение сервисного центра.

Полную информацию о сервисных центрах компании GARLYN® в Вашем регионе можно найти на официальном сайте компании garlyn.ru в разделе «Гарантия».

Гарантийный срок: 12 месяцев с даты продажи изделия
Дату изготовления Вы можете найти на корпусе устройства
Спроектировано и разработано компанией Garlyn
Сделано в Китае

У техники есть



www.garlyn.ru

M-6500-UM-01-UT