



ОСНОВНЫЕ ПРЕДУПРЕЖДЕНИЯ



- ▲ Полностью зарядите аккумулятор перед первым использованием или после длительного перерыва в использовании. Заряжайте и разряжайте его не реже одного раза в три месяца.
- ▲ Не допускайте попадания посторонних предметов во всасывающее отверстие.
- ▲ Даже во время использования насадки для влажной уборки НЕЛЬЗЯ всасывать воду и другие жидкости. Во время уборки поверхности постепенно смачиваются малым количеством воды, которая не повредит пылесосу.
- ▲ Будьте осторожны с HEPA-фильтром! Не используйте острые предметы при его очистке и не используйте химические средства! Не мочите его!
- ▲ Разбирайте и очищайте насадку для влажной уборки после каждого использования.

УСТРОЙСТВО ПРИБОРА

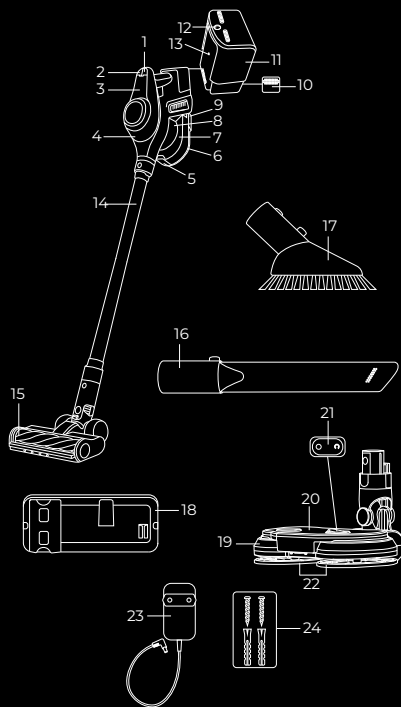
1. Кнопка включения/выключения 
2. Кнопка выбора режима работы 
3. Дисплей
4. Моторный блок
5. Кнопка открытия крышки пылесборника
6. Крышка пылесборника
7. Пылесборник
8. Фильтры (внешний фильтр, HEPA-фильтра, фильтрующая губка)
9. Кнопки отсоединения пылесборника (с двух сторон)
10. Кнопка отсоединения аккумулятора
11. Аккумулятор съемный
12. Разъем для сетевого адаптера
13. Индикатор зарядки аккумулятора
14. Трубка-удлинитель
15. Электрическая турбошестка с подсветкой
16. Щелевая насадка
17. Насадка для мебели, полок, занавесок
18. Крепление на стену
19. Насадка для влажной уборки
20. Съемный резервуар для воды с отверстиями для заливания/слива воды
21. Кнопка открытия/закрытия подачи воды
22. Салфетки
23. Сетевой адаптер
24. Комплект крепежных элементов



Дисплей

1. Индикатор значения заряда аккумулятора
2. Индикатор аккумулятора
3. Индикатор режима работы:
 - полоски индикатора на треть горят красным цветом, когда выбран режим минимальной мощности;
 - полоски индикатора наполовину горят красным цветом, когда выбран режим средней мощности;
 - полоски индикатора полностью горят красным цветом, когда выбран режим максимальной мощности
4. Индикатор блокировки всасывающего отверстия 
5. Индикатор блокировки электрической турбошестки 



ПЕРЕД НАЧАЛОМ РАБОТЫ

(подробное описание см. в руководстве пользователя)

Сборка прибора

Вставьте конец трубки-удлинителя в основной блок до щелчка и присоедините к ней электрическую турбощетку или насадку для влажной уборки до щелчка.

Если Вы используете насадку для влажной уборки, снимите резервуар (20), убедитесь, что кнопка подачи воды в закрытом положении , налейте в него чистую холодную воду через отверстие, открыв сперва заглушку, а также присоедините салфетки.

Также Вы можете подсоединить любую насадку к трубке-удлинителю, а можете напрямую ко всасывающему отверстию для удобства уборки труднодоступных мест, очистки обивки сидений в машине, чистки штор и т.д.



Монтаж крепления на стену

1. Выберите место на стене, убедитесь, что сетевой адаптер дотягивается от аккумулятора до источника питания.
2. Приложите крепление (18) к стене и с помощью карандаша наметьте будущие отверстия в стене. Крепление должно располагаться строго горизонтально, отсеки для насадок и выступ должны смотреть вниз и вверх.
3. С помощью дрели или перфоратора просверлите два отверстия диаметром около 5,8 мм и глубиной около 30 мм и вставьте в них входящие в комплект дюбели. После этого приложите к стене крепление и зафиксируйте его двумя шурупами, вкрутив их в отверстия с дюбелями.



Зарядка прибора



Время полной зарядки прибора составляет около 4,5-5 ч.

Можно заряжать отдельно аккумулятор с помощью сетевого адаптера, а можно присоединенным к пылесосу. Для этого вставьте один конец сетевого адаптера в разъем на аккумуляторе и подключите его к источнику питания.

Если Вы заряжаете аккумулятор отсоединенным, следите за индикатором на внутренней стороне аккумулятора. Если индикатор мигает, значит, аккумулятор заряжается, если индикатор непрерывно горит – аккумулятор заряжен. Если Вы заряжаете аккумулятор присоединенным к пылесосу, дисплей загорится, на нем замигает индикатор , и индикатор значения заряда аккумулятора будет постепенно увеличивать свое значение. Как только значение заряда аккумулятора достигнет 100%, а индикатор  станет непрерывно гореть, аккумулятор полностью заряжен.

ПОРЯДОК РАБОТЫ

Если Вы используете электрическую турбощетку, щелевую насадку, насадку для мебели, полок, занавесок, включите прибор, нажав на кнопку , и выберите режим работы, нажимая на кнопку .

Если Вы используете насадку для влажной уборки, то сначала переведите кнопку на резервуаре для воды в положение , чтобы открыть подачу воды для влажной уборки, а затем включите прибор, нажав на кнопку , и выберите режим работы, нажимая на кнопку .

Режимы работы:

- **автоматический режим** – режим работы, при котором активизируется датчик распознавания пыли Dust Expert, когда пылесос сталкивается с крупным мусором. Мощность всасывания автоматически увеличивается, пока пылесос убирает крупный мусор, а потом возвращается к первоначальному значению. Запускается автоматически при включении пылесоса. На дисплее полоски индикатора (3) горят на четверть фиолетовым цветом и по центру есть надпись AUTO, когда выбран данный режим;
- **режим минимальной мощности** – режим работы с самой низкой мощностью всасывания. На дисплее полоски индикатора (3) на треть горят красным цветом, когда выбран данный режим работы;
- **режим средней мощности** – режим работы со средней мощностью всасывания. На дисплее полоски индикатора (3) наполовину горят красным цветом, когда выбран данный режим работы;
- **режим максимальной мощности** – режим работы с самой высокой мощностью всасывания. На дисплее полоски индикатора (3) полностью горят красным цветом, когда выбран данный режим работы.

 Для получения полной информации об эксплуатации Вашего прибора обращайтесь, пожалуйста, к руководству пользователя, а также в Отдел заботы о клиентах по телефону 8 (800) 350-05-03 (доб. 2)