

GARLYN

Парогенератор

GST-06

Гарантия

12+12

месяцев*



Наведите камеру
телефона на QR-код
для подключения
расширенной гарантии
и просмотра
видеоинструкции



РУКОВОДСТВО ПОЛЬЗОВАТЕЛЯ



GARLYN

Поздравляем с покупкой нового парогенератора GARLYN GST-06!

Благодарим Вас за выбор продукции торговой марки **GARLYN**. Наши изделия разработаны в соответствии с высокими требованиями качества, функциональности и дизайна.

Перед использованием внимательно изучите данное руководство. Производитель не несет ответственность за какие-либо травмы или ущерб, возникшие вследствие неправильной установки или эксплуатации. Сохраните руководство для дальнейшего использования. Правильная эксплуатация устройства значительно продлит срок его службы.

Узнать больше о компании **GARLYN** можно на сайте www.garlyn.ru. Здесь Вы сможете заказать бытовую технику **GARLYN**, оригинальные аксессуары к ней, а также получить консультацию наших специалистов.

Отдел заботы о клиентах GARLYN: 8 (800) 350-05-03 (доб. 2) (звонок по России бесплатный).

СОДЕРЖАНИЕ

МЕРЫ ПРЕДОСТОРОЖНОСТИ.....	4
Устройство прибора.....	8
Панель управления с дисплеем.....	10
ПЕРЕД НАЧАЛОМ РАБОТЫ	11
Наполнение резервуара для воды.....	11
Размещение и фиксация парогенератора на станции.....	12
ИСПОЛЬЗОВАНИЕ.....	13
Включение/выключение прибора.....	13
Отпаривание	13
Паровой удар	14
Сухое глажение.....	15
Таблица режимов глажения	16
Комплексная защита элементов M-Pro.....	18
РЕКОМЕНДАЦИИ ПО ИСПОЛЬЗОВАНИЮ	18

УХОД И ОЧИСТКА	19
Самоочистка устройства	19
Хранение и транспортировка	21
УСТРАНЕНИЕ НЕИСПРАВНОСТЕЙ	22
ОТДЕЛ ЗАБОТЫ О КЛИЕНТАХ GARLYN.....	25
ТЕХНИЧЕСКИЕ ХАРАКТЕРИСТИКИ	26
КОМПЛЕКТАЦИЯ.....	28
УТИЛИЗАЦИЯ	29
ГАРАНТИЙНОЕ ОБСЛУЖИВАНИЕ.....	30
Условия гарантийного обслуживания.....	30
Авторизованный сервисный центр в Вашем регионе.....	34



Ваша безопасность очень важна для нас. Пожалуйста, прочитайте руководство пользователя перед началом использования прибора.

При работе с устройством будьте внимательны, осторожны и благоразумны. Описанные меры предосторожности и порядок действий не охватывают все возможные ситуации при его эксплуатации. Используйте прибор исключительно по прямому назначению. Любое действие, не соответствующее инструкциям, может привести к повреждению изделия или возникновению возможных травм или несчастных случаев.

МЕРЫ ПРЕДОСТОРОЖНОСТИ

Производитель не несет ответственности за повреждения/ущерб, вызванные несоблюдением требований по технике безопасности и правил эксплуатации прибора.

Прибор был разработан для бытового использования исключительно в домашних условиях, а также условиях, приближенных к домашним: помещения для персонала в магазинах, офисах и иных рабочих местах; в гостиницах, отелях и др. Используйте его только по назначению. Любое нецелевое использование изделия станет нарушением условий надлежащей эксплуатации. В этом случае производитель не несет ответственности за возможные последствия.

Используйте прибор с осторожностью и предупреждайте других пользователей о потенциальной опасности.

В случае передачи устройства третьему лицу данное руководство также должно быть передано.

ОСТОРОЖНО

- ▲ Не ремонтируйте и не заменяйте никакие из частей устройства самостоятельно. Не эксплуатируйте прибор с поврежденным электрошнуром или электровилкой, а также после сбоя в работе, падения или повреждения любым способом. Случайное повреждение прибора может привести к неисправностям, не соответствующим условиям гарантии, а также к поражению электротоком. Все процедуры, кроме рекомендованных в настоящем руководстве, должны выполняться исключительно квалифицированными специалистами авторизованного сервис-центра.
- ▲ Не протягивайте электрошнур в дверных проемах или вблизи источников тепла. Следите за тем, чтобы он не перекручивался и не перегибался, не соприкасался с острыми и/или горячими предметами, не ставьте на него тяжелые предметы. Износ электрошнура может привести к короткому замыканию и поражению электрическим током.
- ▲ Не размещайте прибор рядом с источниками открытого огня, вблизи токсичных и легковоспламеняющихся веществ.
- ▲ Не используйте прибор на открытом воздухе.
- ▲ Используйте удлинитель, рассчитанный на потребляемую мощность прибора, – в противном случае возможно короткое замыкание или возгорание электрошнура.
- ▲ Для отключения прибора от электросети всегда беритесь за саму вилку, не тяните за электрошнур.
- ▲ Используйте только комплектные оригинальные аксессуары и материалы, рекомендованные производителем.

ВНИМАНИЕ

- ▲ Перед подключением устройства к электрической сети проверьте, совпадает ли ее напряжение с номинальным напряжением питания прибора.
- ▲ По обязательному требованию защиты от поражения электрическим током подключайте прибор только к электророзеткам, имеющим заземление. Используя удлинитель, убедитесь, что он также имеет заземление.
- ▲ Перед заполнением резервуара водой отключайте прибор от электросети.
- ▲ Используйте только фильтрованную воду. Не заливайте никакую другую жидкость, кроме воды, и заливайте не выше отметки MAX. Никогда не наполняйте резервуар для воды горячей водой, ароматическими веществами, уксусом, крахмалом, смягчителем ткани и др.
- ▲ Не извлекайте резервуар для воды во время работы прибора.
- ▲ Поверхности могут сильно нагреваться во время использования. Избегайте контакта с паром и подошвой.
- ▲ ЗАПРЕЩЕНО погружать прибор и электрошнур в воду или помещать их под струю воды или другой жидкости!
- ▲ Если устройство упало в воду, как можно быстрее отключите его от электросети. Не прикасайтесь к прибору и не погружайте руки в воду в этот момент!
- ▲ ЗАПРЕЩЕНО при использовании касаться прибора, электрошнура и вилки мокрыми руками и тогда, когда на них попала вода.
- ▲ ЗАПРЕЩЕНО использование прибора при его падении, с видимыми признаками повреждений или протекании.

ПРЕДУПРЕЖДЕНИЯ



- ▲ Используйте и храните прибор только на плоской, устойчивой и термостойкой поверхности.
- ▲ Не оставляйте прибор без присмотра подключенным к электросети и/или во время работы. Перед проведением технического обслуживания или иных работ отключайте прибор от электросети.
- ▲ В перерывах между использованием парогенератора устанавливайте его только на станцию.
- ▲ НИКОГДА не оставляйте парогенератор на гладильной доске!
- ▲ Не используйте агрессивные абразивные чистящие средства для очистки устройства.
- ▲ Упаковочный материал (пенопласт, пленка и прочее) может быть опасен для детей. Утилизируйте его в соответствии с местными правилами или храните в недоступном для детей месте.
- ▲ Дети младше 8 лет должны находиться вне пределов досягаемости прибора или под постоянным присмотром.
- ▲ Данный прибор могут использовать дети в возрасте от 8 лет и старше, лица с ограниченными физическими и сенсорными способностями, а также с нарушениями душевного здоровья, или люди с недостатком опыта и знаний при условии, если они находятся под постоянным присмотром лица, ответственного за их жизнь, здоровье и благополучие, или если им провели полноценный инструктаж о безопасном использовании устройства с полным пониманием возможных опасностей.



В случае обнаружения каких-либо неполадок немедленно прекратите использование устройства.

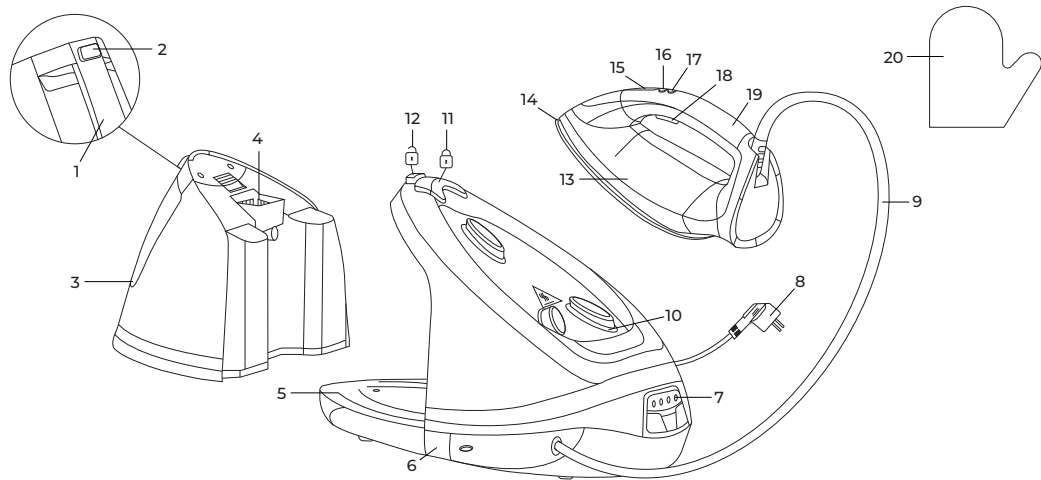





УСТРОЙСТВО ПРИБОРА

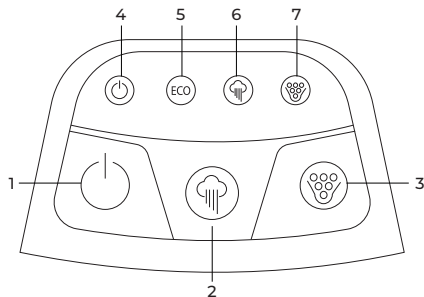

1. Ручка резервуара для воды
2. Кнопка отсоединения резервуара для воды. Нажатие на нее позволяет отсоединить резервуар для воды
3. Резервуар для воды
4. Отверстие для добавления воды в резервуар
5. Основание станции парогенератора
6. Отсек для хранения электрошнура
7. Панель управления с дисплеем
8. Электрошнур
9. Шланг подачи воды
10. Станция парогенератора
11. Кнопка блокировки парогенератора . Нажатие на нее фиксирует парогенератор на станции
12. Кнопка разблокировки парогенератора . Нажатие на нее разблокирует парогенератор
13. Парогенератор
14. Подошва парогенератора
15. Индикатор температуры:
 - плавно мигает, когда подошва парогенератора нагревается;
 - быстро мигает после использования функции «Паровой удар», пока функция недоступна для повторного использования;
- непрерывно горит, когда подошва парогенератора нагрелась до рабочей температуры/ парогенератор готов к использованию функции «Паровой удар»;
- не горит, когда прибор выключен
16. Индикатор самоочистки:
 - непрерывно горит, когда прибору требуется самоочистка;
 - мигает в процессе самоочистки прибора;
 - не горит, когда прибор выключен или когда ему не требуется самоочистка
17. Кнопка самоочистки . Нажатие и удерживание примерно 7 сек. запускает процесс самоочистки
18. Кнопка подачи пара:
 - нажатие и удерживание примерно 3 сек. включает постоянную подачу пара;
 - короткое нажатие выключает постоянную подачу пара;
 - двойное нажатие включает функцию парового удара
19. Ручка парогенератора
20. Рукавица

ПАНЕЛЬ УПРАВЛЕНИЯ С ДИСПЛЕЕМ



1. Кнопка включения/выключения :
 - короткое нажатие на нее включает прибор;
 - длительное нажатие в течение 2-3 секунд выключает прибор
2. Кнопка выбора режима работы . Короткое нажатие на нее меняет режим работы
3. Кнопка «Самоочистка» . Нажатие и удержание примерно 7 сек. запускает самоочистку прибора
4. Индикатор питания . Горит, когда прибор включен
5. Индикатор режима ECO :
 - мигает в процессе выхода прибора на параметры режима;
 - горит непрерывно, когда прибор вышел на параметры режима и готов к работе
6. Индикатор режима максимальной подачи пара :
 - мигает в процессе выхода прибора на параметры режима;
 - горит непрерывно, когда прибор вышел на параметры режима и готов к работе
7. Индикатор самоочистки :
 - мигает, когда прибор проводит самоочистку;
 - непрерывно горит, когда прибор засорен накипью

ПЕРЕД НАЧАЛОМ РАБОТЫ

Достаньте прибор и комплектующие из упаковки. Удалите все транспортировочные материалы и наклейки.



Обязательно сохраните на корпусе все предупреждающие наклейки и этикетку с серийным номером изделия.

Визуально убедитесь в отсутствии механических повреждений прибора.



Необходимо выдержать устройство 3 часа при комнатной температуре перед использованием, если оно подвергалось низким температурам при транспортировке.

Полностью размотайте электрошнур. Протрите станцию парогенератора, корпус и подошву парогенератора влажной тканью. Вытрите прибор насухо.



При первом запуске в процессе работы устройства возможно присутствие постороннего запаха и конденсата в резервуаре для воды. Из подошвы около 3 секунд может поступать небольшое количество воды и пара. Это не является неисправностью.

Прибор может издавать характерный звук при нагреве воды.

Перед использованием парогенератора прогладьте небольшой фрагмент влажной ткани при максимальной температуре в течение нескольких минут для удаления возможных загрязнений на подошве.



Оставляя прибор даже на короткое время, всегда отключайте его от электросети и ставьте парогенератор на станцию.

Не оставляйте парогенератор без присмотра, пока он подключен к электросети!

НАПОЛНЕНИЕ РЕЗЕРВУАРА ДЛЯ ВОДЫ

1. Убедитесь, что прибор отключен от электросети.
2. Извлеките резервуар для воды, нажав на кнопку отсоединения резервуара (2) и потянув его за ручку (1).

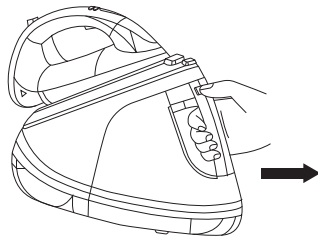

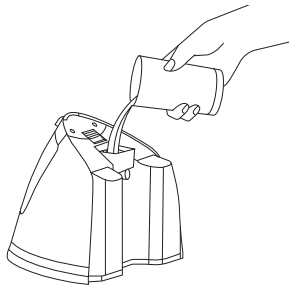

3. Налейте в резервуар воду через отверстие для добавления воды (4) между отметками MIN и MAX.

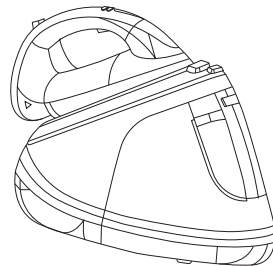

РАЗМЕЩЕНИЕ И ФИКСАЦИЯ ПАРОГЕНЕРАТОРА НА СТАНЦИИ

Правильно размещайте парогенератор на станции. Избегайте перекосов и перпендикулярного расположения парогенератора на станции, в противном случае фиксация парогенератора будет невозможна.



Чтобы зафиксировать парогенератор на станции, нажмите на кнопку блокировки .





Чтобы разблокировать фиксацию парогенератора на станции, нажмите на кнопку разблокировки парогенератора .

i Заливайте в резервуар только холодную фильтрованную воду! Не заливайте никакие другие жидкости!

4. Установите резервуар для воды обратно в корпус станции парогенератора до упора.

ИСПОЛЬЗОВАНИЕ

ВКЛЮЧЕНИЕ/ВЫКЛЮЧЕНИЕ ПРИБОРА

1. Подключите прибор к электросети. Устройство издаст звуковой сигнал. Нажмите на кнопку включения/выключения , устройство издаст звуковой сигнал. Индикатор питания  загорится. Автоматически запустится режим ECO. Индикатор режима ECO  и индикатор температуры (15) будут мигать.
2. Чтобы выбрать другой режим, нажмите на кнопку . Устройство издаст звуковой сигнал. Индикатор выбранного режима будет мигать.
3. Когда индикатор температуры (15) и индикатор выбранного режима перестанут мигать и начнут непрерывно гореть, это значит, что прибор готов к работе.
4. Для выключения прибора нажмите и удерживайте около 2 сек. кнопку . Устройство издаст звуковой сигнал. Дисплей станции парогенератора и индикаторы на парогенераторе погаснут.





Прибор оснащен функцией автоотключения. Если прибор не используется более 10 мин., он автоматически выключается. Для повторного использования прибора включите его, нажав на кнопку .

ОТПАРИВАНИЕ

1. После того как Вы наполнили резервуар (3), включили прибор, выбрали необходимый режим и дождались, пока прибор нагреется и выйдет на рабочие параметры режима, нажмите на кнопку разблокировки парогенератора  и, взявшись за ручку (19), снимите парогенератор со станции.
2. Нажмите и удерживайте примерно 3 сек. кнопку подачи пара (18), пар станет непрерывно подаваться из отверстий в подошве. Можете начинать отпаривание вещей.





ВНИМАНИЕ! *Никогда не направляйте пар на людей, животных и растения!*

- i** Примерно через 1 минуту непрерывного отпаривания подача пара автоматически прекратится. Чтобы возобновить непрерывную подачу пара, снова нажмите и удерживайте примерно 3 сек. кнопку подачи пара (18).
- По окончании отпаривания коротко нажмите на кнопку подачи пара (18), чтобы остановить подачу пара.
 - Поставьте парогенератор на станцию и зафиксируйте его, нажав на кнопку блокировки .
 - Выключите прибор, нажав и удерживая кнопку , или дождитесь, пока прибор выключится автоматически через 10 минут.
 - Отключите прибор от электросети. Слейте воду из резервуара.

ПАРОВОЙ УДАР



 **ВНИМАНИЕ!** Функция «Паровой удар» доступна только в режиме максимальной подачи пара.

- После того как Вы наполнили резервуар (3), включили прибор, дождались, пока он нагреется и выйдет на рабочие параметры режима, нажмите на кнопку разблокировки парогенератора  и, взявшись за ручку (19), снимите парогенератор со станции.
- Дважды нажмите на кнопку подачи пара (18). Из отверстий в подошве парогенератора вырвется мощная струя пара.

 **ВНИМАНИЕ!** Никогда не направляйте пар на людей, животных и растения!

- Индикатор (15) начнет быстро мигать. Когда индикатор начнет непрерывно гореть, произведите двойное нажатие на кнопку подачи пара (18) снова, если необходимо.

 Не включайте функцию «Паровой удар», когда индикатор (15) мигает. Устройству нужно время, чтобы нагреться для повторного использования функции.

- i** Вы можете использовать паровой удар во время сухого глажения, чтобы разгладить особенно мятые участки или увлажнить грубую ткань.
- По окончании работы поставьте парогенератор на станцию и зафиксируйте его, нажав на кнопку блокировки .
 - Выключите прибор, нажав и удерживая кнопку , или дождитесь, пока прибор выключится автоматически через 10 минут.
 - Отключите прибор от электросети. Слейте воду из резервуара.

СУХОЕ ГЛАЖЕНИЕ

- После того как Вы включили прибор, выбрали необходимый режим и дождались, пока прибор нагреется и выйдет на рабочие параметры режима, нажмите на кнопку разблокировки парогенератора , взявшись за ручку (19), снимите парогенератор со станции.

- i** Для сухого глажения необязательно наполнять резервуар (3) водой, но если она там уже есть, это несколько не мешает производить сухое глажение.





- Во время сухого глажения Вы можете не дожидаться, когда индикатор режима работы перестанет мигать. Вы можете начинать глажку сразу же, как только индикатор температуры (15) на парогенераторе начнет непрерывно гореть.*
- По окончании работы поставьте парогенератор на станцию и зафиксируйте его, нажав на кнопку блокировки .
 - Выключите прибор, нажав и удерживая кнопку , или дождитесь, пока прибор выключится автоматически через 10 минут.
 - Отключите прибор от электросети. Слейте воду из резервуара, если она там была.

ТАБЛИЦА РЕЖИМОВ ГЛАЖЕНИЯ

Режим глажения	Параметры режима	Тип ткани	Рекомендации
Режим ECO 	<ul style="list-style-type: none"> • отпаривание – 70 г/мин; • температура подошвы – 130±20 °С; • доступно сухое глажение 	Акрил Нейлон, капрон Ацетатные волокна Триацетат Полиэстер Вискоза Смешанные ткани	<ul style="list-style-type: none"> • гладить с изнаночной стороны; • гладить ткань без отпаривания; • гладить ткань влажной или через увлажненную ткань; • при глажке не задерживаться долго на одном месте
		Шелк	<ul style="list-style-type: none"> • рекомендуется производить отпаривание вместо глажки; • при глажке не опрыскивайте водой, от неравномерной влажности возможно образование разводов; • гладить только с изнаночной стороны
		Шерсть Кашемир Фланель (шерстяные волокна)	
Режим максимальной подачи пара 	<ul style="list-style-type: none"> • отпаривание – 120 г/мин; • паровой удар – 260 г/мин; • температура подошвы – 160±20 °С; • доступно сухое глажение 	Лен	

Режим глажения	Параметры режима	Тип ткани	Рекомендации
<p>Режим максимальной подачи пара</p> 	<ul style="list-style-type: none"> • отпаривание – 120 г/мин; • паровой удар – 260 г/мин; • температура подошвы – 160±20 °С; • доступно сухое глажение 	<p>Хлопок Фланель (хлопковые волокна) Деним</p>	<ul style="list-style-type: none"> • рекомендуется производить отпаривание вместо глажки; • при глажке рекомендуется всегда использовать паровой удар; • гладить с лицевой стороны
		<p>Сатин Бязь</p>	<ul style="list-style-type: none"> • гладить с лицевой стороны; • гладить ткань без отпаривания; • гладить ткань полностью высохшей

КОМПЛЕКСНАЯ ЗАЩИТА ЭЛЕМЕНТОВ M-PRO



Прибор оснащен функцией автоотключения. Если он не используется более 10 минут, то автоматически выключается. Также примерно через 1 минуту непрерывного отпаривания подача пара автоматически прекратится.

РЕКОМЕНДАЦИИ ПО ИСПОЛЬЗОВАНИЮ

- Всегда обращайтесь внимание на рекомендации по глажке, указанные на ярлыках конкретной вещи.
- Нагрев парогенератора происходит быстрее, чем остывание, поэтому рекомендуется сначала гладить изделия, требующие более низкой температуры.
- Бархат и другие подобные ткани следует гладить в одном направлении с легким нажимом. Не задерживайтесь на одном месте.
- При глажке шерстяных тканей может возникнуть блеск на ткани. Поэтому рекомендуется гладить с изнаночной стороны или через тонкую ткань.
- Никогда не используйте парогенератор по верх молнии, заклепок в ткани – это ведет к повреждению подошвы.

УХОД И ОЧИСТКА

Перед очисткой прибора убедитесь, что он отключен от электросети и полностью остыл.



ЗАПРЕЩАЕТСЯ погружать прибор в воду или промывать его под струей воды!

Не используйте для очистки прибора абразивные и спиртосодержащие моющие средства, металлические щетки и т. д.

Протрите подошву мягкой влажной тканью и дайте ей высохнуть. Очистите верхнюю часть прибора влажной тканью. Вытрите капли воды на основании и корпусе станции парогенератора сухой тканью.



Спустошайте резервуар для воды после каждого использования парогенератора, чтобы избежать застоя воды.





САМООЧИСТКА УСТРОЙСТВА

Если непрерывно горит индикатор  на дисплее панели управления станции или индикатор (16) на парогенераторе, значит, необходимо провести самоочистку.



ВНИМАНИЕ! Функция самоочистки доступна только в режиме максимальной подачи пара.

1. Отключите устройство от электросети и дайте ему полностью остыть.
2. Извлеките резервуар (3), наполните его холодной фильтрованной водой и установите обратно в корпус станции парогенератора.
3. Подключите прибор к электросети, он издаст звуковой сигнал. Включите прибор, нажав на кнопку включения/выключения , он издаст звуковой сигнал. Убедитесь, что в резервуаре достаточно воды.
4. Установите режим максимальной подачи пара, нажав на кнопку  на панели управления станции. Индикатор режима максимальной подачи пара на станции  и индикатор температуры на парогенераторе (15) будут мигать. Когда они начнут непрерывно гореть, устройство будет готово к использованию.

5. Держите парогенератор над емкостью объемом не менее 300 мл либо над раковиной/ванной. Нажмите и удерживайте примерно 7 сек. кнопку  на парогенераторе или панели управления станции. Из подошвы парогенератора будут поступать пар и вода. Индикатор (16) на парогенераторе и индикатор  на дисплее станции будут мигать, устройство будет издавать звуковой сигнал в процессе самоочистки.
 9. Извлеките резервуар для воды (3), нажав на кнопку (2) на его ручке, и вылейте воду.
 10. Установите резервуар для воды обратно в корпус станции парогенератора до упора.
- i** Не забывайте сливать воду после каждого процесса самоочистки для правильной работы устройства.
- i** Во время самоочистки прибор нельзя использовать для глажки или отпаривания.
6. Примерно через 2 минуты самоочистка завершится. Из парогенератора перестанут поступать вода и пар, индикатор  на станции и индикатор (16) на парогенераторе погаснут. Устройство издаст длинный звуковой сигнал. На дисплее станции начнет мигать индикатор режима максимальной подачи пара , парогенератор будет готовиться к выходу на параметры режима.
 7. При необходимости воспользуйтесь парогенератором по его прямому назначению после того, как индикатор (15) начнет непрерывно гореть.
 8. Выключите парогенератор, нажав и удерживая кнопку . Отключите его от электросети.

ХРАНЕНИЕ И ТРАНСПОРТИРОВКА

- Перед хранением и транспортировкой устройства необходимо тщательно очистить корпус и полностью его просушить.
- Хранение допускается в сухом и хорошо вентилируемом помещении вдали от источников огня, нагревательных приборов и прямых солнечных лучей. Храните прибор в чистом и сухом состоянии, в недоступном для детей месте.
- Храните шланг для подачи воды в пазу (6).
- Электрические устройства транспортируют всеми видами транспорта в соответствии с правилами перевозки грузов, действующими на транспорте конкретного вида. При перевозке устройства используйте оригинальную заводскую упаковку.
- Транспортировка должна осуществляться только в крытом транспорте.
- Устройство должно быть правильно упаковано и закреплено во избежание самопроизвольного перемещения в процессе транспортировки.
- Транспортировка устройства должна исключать возможность непосредственного воздействия на него атмосферных осадков и агрессивной внешней среды.
- При осуществлении транспортировки и хранения устройства запрещается подвергать его механическим воздействиям извне, так как они могут привести к повреждению устройства, нарушению его конструкции или повреждению внешней упаковки.
- При хранении и транспортировке запрещено допускать попадание воды и иных жидкостей на упаковку устройства или внутрь упаковки.
- При проведении погрузочно-разгрузочных работ требуется осторожность.

УСТРАНЕНИЕ НЕИСПРАВНОСТЕЙ

Неисправность	Возможная причина	Способ решения
Не горит панель управления	Прибор не подключен к электросети либо не включен	Подключите прибор к электросети и включите его
	Электророзетка неисправна	Подключите прибор к исправной электророзетке
Отсутствует пар	В резервуаре нет воды	Налейте воду в резервуар для воды
Выходящий из отверстий пар пачкает одежду	Используется нефilterованная вода	Используйте только фильтрованную воду
	В резервуаре для воды (3) застоявшаяся вода	Опустошайте и промывайте резервуар для воды после каждого использования Вылейте застоявшуюся воду из резервуара для воды и проведите дополнительную самоочистку

Неисправность	Возможная причина	Способ решения
Интенсивность подачи пара недостаточна	Установлен режим работы ECO	Выберите режим максимальной подачи пара 
Устройство не производит паровой удар	В резервуаре мало воды	Наполните резервуар водой до уровня не ниже отметки MIN
	Устройство работает в режиме ECO	Установите режим максимальной подачи пара 
Из отверстий подошвы вытекает вода	Слишком частый вызов парового удара	Дождитесь, пока индикатор (15) на парогенераторе прекратит быстро мигать и начнет непрерывно гореть, и только потом используйте функцию «Паровой удар»
Подошва утюга загрязнена и пачкает одежду	Одежда недостаточно промыта после стирки	Промывайте одежду тщательно, следите, чтобы на ней не оставалось мыла или других чистящих веществ
Устройство не производит самоочистку	Недостаточно воды в резервуаре	Уровень воды в резервуаре должен находиться между отметками MIN и MAX

Неисправность	Возможная причина	Способ решения
На подошве царапины и другие механические повреждения	Парогенератор был помещен на металлическую поверхность	Используйте только станцию и храните парогенератор на ней
	Подошва была повреждена фурнитурой на одежде (заклепки, молнии, пуговицы и т.д.)	В процессе глажения старайтесь не задевать молнии, заклепки и другие твердые предметы, которые могут повредить подошву

I Если неисправность не удалось устранить, обратитесь за консультацией в авторизованный сервисный центр или в Отдел заботы о клиентах GARLYN. Все ремонтные работы должны производиться квалифицированными специалистами в сервисном центре.

ОТДЕЛ ЗАБОТЫ О КЛИЕНТАХ GARLYN

КАК СВЯЗАТЬСЯ

Чтобы получить ответы на все интересующие Вас вопросы, обратитесь в наш Отдел заботы о клиентах.

Наши специалисты с радостью помогут решить любые возникшие проблемы и ответят на самые неожиданные вопросы.

Мы также будем рады Вашим предложениям о том, как еще мы можем улучшить наши товары и сделать их максимально удобными и надежными.

С заботой о Вас!

Телефон: 8 (800) 350-05-03 (доб. 2)

Почта: help@garlyn.ru

График работы: с понедельника по пятницу с 8:30 до 20:30.

ТЕХНИЧЕСКИЕ ХАРАКТЕРИСТИКИ

Тип товара	парогенератор
Товарный знак.....	Garlyn
Модель	GST-06
Напряжение.....	220-240 В, 50 Гц
Мощность.....	2400 Вт
Защита от поражения электротоком	класс I
Покрытие подошвы	керамическое Ceramic G-Pro
Емкость резервуара для воды	1,8 л
Съемный резервуар	есть
Постоянная подача пара	120 г/мин
Паровой удар.....	320 г/мин
Давление пара.....	6 бар
Время нагрева	15-20 секунд
Количество режимов глажения.....	2
Режим 1.....	70 г/мин, 130±20 °С
Режим 2.....	120 г/мин, 160±20 °С
Вертикальное отпаривание.....	есть
Функция автоотключения	есть

Сухое глажение	есть
Индикатор самоочистки	есть
Защита от перегрева	есть
Фиксирующий замок.....	есть
Самоочистка	есть
Отсек для хранения электрошнура	есть
Длина шланга	1,4 м
Длина электрошнура.....	1,8 м
Габаритные размеры.....	206 × 278 × 400 мм
Вес нетто.....	2,6 кг
Срок службы	3 года

КОМПЛЕКТАЦИЯ

Парогенератор1 шт.

Рукавица1 шт.

Руководство пользователя1 шт.

Краткая инструкция пользователя1 шт.

I *Производитель, постоянно улучшая и совершенствуя свою продукцию, оставляет за собой право вносить конструктивные изменения в спецификацию и дизайн товара, не ухудшающие его качество, без предварительного уведомления об этих изменениях.*

УТИЛИЗАЦИЯ



Внимание! После окончания срока службы в соответствии с экологическими требованиями не выбрасывайте прибор вместе с бытовыми отходами. Передайте его в специализированный пункт для дальнейшей утилизации. Этим Вы сможете защитить окружающую среду.

Отходы, образующиеся при утилизации изделий, подлежат обязательному сбору с последующей утилизацией в установленном порядке и в соответствии с действующими требованиями и нормами отраслевой нормативной документации, в том числе в соответствии с СанПиН 2.1.7.1322-03 «Гигиенические требования к размещению и обезвреживанию отходов производства и потребления».



Товар сертифицирован в соответствии с Федеральным законом «О техническом регулировании» и соответствует требованиям Технического регламента Таможенного союза ТР ТС 004/2011 «О безопасности низковольтного оборудования», Технического регламента Таможенного союза ТР ТС 020/2011 «Электромагнитная совместимость технических средств», Технического регламента Евразийского экономического союза «Об ограничении применения опасных веществ в изделиях электротехники и радиоэлектроники» ТР ЕАЭС 037/2016.

ГАРАНТИЙНОЕ ОБСЛУЖИВАНИЕ

Товар участвует в программе расширенной гарантии GARLYN. Ознакомиться с условиями можно на сайте garlyn.ru

УСЛОВИЯ ГАРАНТИЙНОГО ОБСЛУЖИВАНИЯ

i Для гарантийного обслуживания не требуется заполнение данного раздела продавцом. Для получения гарантийного обслуживания необходимо предоставить в авторизованный сервисный центр (уполномоченную организацию) документ, подтверждающий дату и факт покупки.

Компания GARLYN® выражает огромную благодарность за Ваш выбор. Мы сделали все возможное, чтобы приобретенный Вами товар удовлетворял Вашим запросам, а качество соответствовало лучшим товарным экземплярам мира. Изготовитель GARLYN® устанавливает для потребителей гарантийный срок на товар в 1 (один) год при соблюдении правил и условий эксплуатации и хранения товара.

Обязательства изготовителя GARLYN® распространяются только на товары, которые предназначены для бытового использования физическим лицом –

потребителем, – и не распространяются на товары, которые используются в коммерческих или промышленных целях.

Гарантийный срок на принадлежности, входящие в комплектность товара, приравнивается к сроку на основное изделие за исключением следующих:

- на встроенные и внешние батареи/аккумуляторы гарантийный срок составляет 6 месяцев;
- на аксессуары, которые не являются неотъемлемой частью конструкции и не влияют на работу и функциональное назначение товара, гарантия не распространяется. К таким аксессуарам относятся: решетки/сетки из нержавеющей стали аэрогриля, разделитель чаши аэрогриля, решетки/съёмные панели для гриля, прихватки, перчатки, рукавицы, термоперчатки, мерные стаканы, воронки, чаши, стаканы, кувшины, контейнеры, емкости, резервуары, крышки, заглушки, кожухи, кабели USB, кабели USB/DC, электрошнурки съёмные, удлинители, шнуры для прикуривателя автомобиля, ножи, шнеки, терки, шинковки, бургер-пресс, насадки и основания блендера/кухонной машины/мясорубки, венчики и крюки миксера/кухонной машины, перфорированные диски для приготовления фарша, фиксирующие кольца дисков для приготовления фарша,

съемные втулки, толкатели, загрузочные лотки, щеточки, щетки, щеточки-ершики, скребки, салфетки/инструменты/приспособления для очистки, ножи, присоски, крючки, ремешки, хомуты, источники питания/батарейки, защитные накладки выпрямителя, крепеж для монтажа/сборки, болты регулировки, отвертки, съемные шланги/трубки, съемные поддоны для капель/жира, термошуп, насадки зубных щеток/ирригаторов, зарядный стакан зубной щетки, дорожный футляр, чехлы, мешки, комбинированные фильтры, HEPA-фильтры, водяные фильтры, фильтры предварительной очистки, воздушные фильтры, угольные фильтры, каталитические фильтры, фильтры грубой очистки, фильтрующие губки, фильтры забора грязной воды, фильтры бака для чистой воды, фильтры продуктов, фильтры для соков, сито-фильтры, бессеточные фильтры, фильтры от накипи, заварочные фильтры, маркеры/стиратели, съемные корпуса фильтров, материалы для пропитки, губки, подушечки, стерилизующие картриджи, рожки, насадки для рожков, темперы, темперы с мерной ложкой, мерные ложки, решетки контейнеров для сбора капель, трубки забора молока/соединительные гибкие трубочки, кольцо-дозатор из нержавеющей стали, платформа из нержавеющей

стали, заглушки, уплотнители, уплотнительные кольца, съемные детали вспенивателя, клапаны, спиралевидная игла, флаконы/бутылочки для воды, съемные кольца, держатели салфеток, салфетки для мытья, страховочные тросы, чаши с антипригарным/керамическим покрытием, контейнеры для приготовления на пару, лопатки, ложки, черпаки, силиконовые крышки, комплекты напольной установки/колесиков, щетки, насадки, переходники, удлинители, ролики, турбощетки, мешки-пылесборники, уровни, поддоны, сетки, платформа весов, рулоны, зип-пакеты, пакеты, диффузоры, концентраторы, насадка с технологией NutriAmino, насадки для создания локонов, щетки фенов, капсулы Nano Collagen, съемные лопасти для замешивания, формы для выпекания/выпечки/для льда, держатель для яиц, полки холодильной камеры, паровые шланги, сопла, нож для срезания фольги, противни, вертели, полки из дерева и другое;

- на упаковку и документацию, прилагаемую к товару;
- гарантия на запасные части, комплектующие и материалы, замененные в процессе гарантийного ремонта, прекращается в дату окончания гарантии на основной товар. Если срок

оставшейся гарантии на основной товар составляет менее 6 месяцев, то на замененные комплектующие и материалы устанавливается гарантия сроком 6 месяцев.

Изготовитель не несет гарантийные обязательства в следующих случаях:

- 1.** Если товар, предназначенный для личных (бытовых, семейных) нужд, использовался для осуществления предпринимательской деятельности, а также в иных целях, не соответствующих его прямому назначению.
- 2.** Если на товаре присутствуют следы нарушения условий эксплуатации, указанных в разделе МЕРЫ ПРЕДОСТОРОЖНОСТИ, правил установки и использования, указанных в разделах ПЕРЕД НАЧАЛОМ РАБОТЫ и ИСПОЛЬЗОВАНИЕ, правил хранения, указанных в разделе ХРАНЕНИЕ И ТРАНСПОРТИРОВКА, очистки товара, указанных в разделе УХОД И ОЧИСТКА данного руководства пользователя, краткой инструкции пользователя или другой документации, передаваемой потребителю в комплекте с товаром.
- 3.** Если товар имеет следы некачественного ремонта (использование неоригинальных запасных частей, вскрытие и ремонт товара лицами, не уполномоченными изготовителем).
- 4.** Если дефект или повреждение вызвано изменением конструкции или схемы товара, подключением внешних устройств, не предусмотренных изготовителем.
- 5.** Если дефект вызван действием непреодолимых сил, несчастными случаями, умышленными или неосторожными действиями потребителя или третьих лиц.
- 6.** Если обнаружены недостатки, возникшие после передачи товара потребителю вследствие механического повреждения, воздействия влаги, высоких или низких температур, коррозии, окисления, попадания внутрь посторонних предметов, веществ, других жидкостей, насекомых или животных.
- 7.** Если дефект возник вследствие естественного износа при эксплуатации товара. При этом под естественным износом понимаются последствия эксплуатации товара, вызвавшие ухудшение его технического состояния и внешнего вида из-за длительного использования данного товара.
- 8.** Если повреждения (недостатки) вызваны несоответствием стандартам или техническим регламентам питающих кабельных сетей и других подобных внешних факторов, подключением

к товару других несоответствующих или неправых внешних устройств.

9. Если повреждения вызваны использованием нестандартных (неоригинальных и/или некачественных (поврежденных) расходных материалов, принадлежностей, запасных частей, элементов питания и пр.
10. Если данные, указанные на маркировочных этикетках товара, исправлены, стерты, а также в случае отсутствия маркировочных этикеток на товаре.

Срок службы товара для потребителей зависит от категории товара и составляет от 3 до 10 лет. Данный срок службы актуален при соблюдении условий эксплуатации, указанных в разделе МЕРЫ ПРЕДОСТОРОЖНОСТИ, правил установки и использования, указанных в разделах ПЕРЕД НАЧАЛОМ РАБОТЫ и ИСПОЛЬЗОВАНИЕ, правил хранения, перечисленных в разделе ХРАНЕНИЕ И ТРАНСПОРТИРОВКА, очистки товара, указанной в разделе УХОД И ОЧИСТКА данного руководства пользователя, краткой инструкции пользователя или другой документации, передаваемой потребителю в комплекте с товаром. Учитывая высокое качество, надежность и степень безопасности товаров GARLYN®, фактический срок эксплуатации

может значительно превышать срок, установленный Изготовителем.

Точную информацию о сроке службы товара Вы можете посмотреть в разделе ТЕХНИЧЕСКИЕ ХАРАКТЕРИСТИКИ данного руководства пользователя или на сайте garlyn.ru.

В новых устройствах соответствующих групп товаров (утюги, парогенераторы, пароочистители, отпариватели, паровые швабры, пылесосы с функцией влажной уборки, ирригаторы, климатические комплексы, увлажнители, мойки воздуха, кофеварки, кофемашины, стиральные машины, роботы-мойщики окон и другие) допускается наличие следов влаги и иных признаков инспекции.

Количество допустимых битых пикселей на телевизорах, наличие которых не является дефектом:

- диагональ 43": допустимо до 7 битых пикселей;
- диагональ 55": допустимо до 12 битых пикселей;
- диагональ 65": допустимо до 15 битых пикселей.

Если количество битых пикселей на телевизоре превышает указанное выше количество, это является дефектом, и изготовитель несет гарантийные обязательства.

Гарантийный срок и срок службы исчисляется с даты передачи товара потребителю. При невозможности установить точную дату передачи товара потребителю гарантийный срок исчисляется с даты производства + 2 месяца.

Мы настоятельно рекомендуем Вам обращаться только в авторизованные сервисные центры, если у Вас возникнут какие-либо проблемы, связанные с эксплуатацией и/или работоспособностью приобретенного товара GARLYN®.

i *Узнать адреса и телефоны авторизованных сервисных центров (уполномоченных организаций), а также задать вопрос по качеству товара GARLYN® Вы можете по телефону Отдела заботы о клиентах 8 (800) 350-05-03 (доб. 2).*

АВТОРИЗОВАННЫЙ СЕРВИСНЫЙ ЦЕНТР В ВАШЕМ РЕГИОНЕ

Перед обращением в сервисный центр рекомендуем Вам обратиться на горячую линию Отдела заботы по телефону 8 (800) 350-05-03 (доб. 2).

Специалисты Отдела заботы предоставят рекомендации по устранению проблемы и, при необходимости, оформят заявку на посещение сервисного центра.

Полную информацию о сервисных центрах компании GARLYN® в Вашем регионе можно найти на официальном сайте компании garlyn.ru в разделе «Гарантия».

Гарантийный срок: 12 месяцев с даты продажи изделия
Дату изготовления Вы можете найти на корпусе устройства
Спроектировано и разработано компанией Carlyn
Сделано в Китае

У техники есть



www.garlyn.ru

GST-06-UM-03-UT