

### ОСНОВНЫЕ ПРЕДУПРЕЖДЕНИЯ

- ▲ Не закрывайте воздуховоды. Для обеспечения надежной работы и для защиты от перегрева ставьте прибор в место, где отсутствуют препятствия для забора воздуха и вентилирования.
- ▲ Используйте только ту мебель, которая обеспечивает надежную опору прибору.
- ▲ Не смотрите прямо на включенную лампу объектива, это может привести к повреждению глаз.
- ▲ Для очистки объектива используйте чистые мягкие ткани или салфетки, не оставляющие ворса (фланель, хлопок, микрофибра и т.д.) или специализированные салфетки для линз и очков.

### УСТРОЙСТВО ПРИБОРА

1. Объектив
2. Приемник сигнала от пульта ДУ
3. Воздуховоды
4. Разъем HDMI для подключения кабеля HDMI
5. Разъем IR для приема сигнала от пульта ДУ
6. Разъем AUDIO out (Jack 3,5 мм) для подключения штекера аудио 3,5 мм
7. Разъем USB Type-A
8. Индикатор работы прибора
9. Кнопка включения/выключения прибора
10. Динамик
11. Разъем для подключения электрошнура
12. Воздухозаборник с фильтром
13. Резьба для фиксации на кронштейне/штативе (в комплект не входят)
14. Сервисный отсек
15. Нескользащие ножки

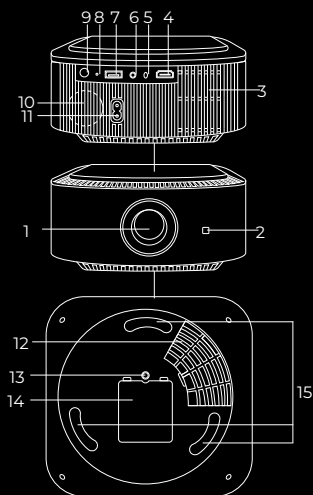

### Пульт дистанционного управления



### ПЕРЕД НАЧАЛОМ РАБОТЫ

#### Установка прибора

Проектор можно установить почти на любой плоской поверхности, придерживаясь следующих правил:



- он должен располагаться на прочной, ровной поверхности и иметь достаточно пространства для вентиляции;
- он должен располагаться параллельно экрану;
- определяйте расстояние от проектора до проецирующей поверхности в зависимости от того, какой размер изображения Вы хотите получить;
- не располагайте проектор на боку;
- проектор можно закрепить на потолке, развернув нижней частью вверх и используя потолочный кронштейн (приобретается отдельно);
- проектор можно использовать для обратной проекции, используя специальный экран для обратной проекции (приобретается отдельно).

Размер изображения (дюймы)	Размер изображения (м) Ш × В	Расстояние от проектора до проецирующей поверхности (м)
50	1,14 × 0,64 / 1,14 × 0,47 (трансляция с мобильного устройства)	1,43
70	1,6 × 0,9 / 1,3 × 0,73 (трансляция с мобильного устройства)	1,96
100	2,3 × 1,28 / 1,82 × 1,3 (трансляция с мобильного устройства)	2,78
120	2,65 × 1,58 / 2,72 × 1,27 (трансляция с мобильного устройства)	3,32

### ИСПОЛЬЗОВАНИЕ



 Установка, схема подключения и использование прибора подробно описаны в руководстве пользователя!

### Включение/выключение прибора

1. Подключите прибор к электросети. Индикатор работы (8) на корпусе прибора загорится красным цветом.
2. Нажмите на кнопку вкл/выкл (9) на корпусе прибора или на кнопку вкл/выкл  на пульте ДУ, чтобы запустить работу прибора. Индикатор (8) загорится зеленым цветом, проектор зашумит. После того, как система загрузится, на проецирующей поверхности отобразится главный экран проектора.
3. Для выключения прибора нажмите на кнопку включения/выключения (9) на корпусе прибора или на кнопку  на пульте ДУ.
4. На экране появится сообщение, призывающее повторно нажать на кнопку выключения, чтобы выключить проектор, или на любую другую кнопку, чтобы отменить это действие.
5. Нажмите повторно на кнопку  на пульте ДУ или на кнопку включения/выключения (9) на корпусе прибора.
6. Прибор завершит работу, индикатор (8) будет гореть красным цветом.
7. Отключите прибор от электросети. Индикатор (8) погаснет.









 При первом включении прибора, будет необходимо выбрать язык. Прибор нельзя выключить сразу же после включения, когда на проецирующей поверхности отображается логотип. Подождите, пока появится главный экран, и тогда выключайте прибор.

### Фокусировка прибора

Если изображение на экране размыто, то с помощью кнопок  и  на пульте ДУ настройте фокус.

Настраивайте изображение до тех пор, пока его качество не будет Вас устраивать.

### Выбор источника ввода

Разъем HDMI	Разъем USB	Беспроводное подключение
<ol style="list-style-type: none"> <li>1. Подключите кабель HDMI к проектору и к другому устройству (компьютер, телевизор).</li> <li>2. Нажмите на пульте кнопку . Выберите в качестве источника HDMI и нажмите на кнопку <b>OK</b> на пульте ДУ.</li> <li>3. Также Вы можете не использовать кнопку  на пульте ДУ, а на главном экране выбрать источник ввода  и нажать на <b>OK</b> на пульте ДУ для подтверждения.</li> <li>4. Если источник ввода HDMI не определится при попытке включения, на экране появится надпись NO SIGNAL.</li> </ol>	<ol style="list-style-type: none"> <li>1. Подключите к проектору USB-накопитель. На главном экране в правом верхнем углу загорится иконка .</li> <li>2. На главном экране Вы можете сразу выбрать раздел, который Вам необходим (Фильм, Музыка, Фото, Текст). Внутри выбранного раздела отобразится файл соответствующего формата.</li> <li>3. Вы также можете выбрать источник ввода  на главном экране и здесь выбрать нужный Вам раздел и запустить файл соответствующего формата.</li> <li>4. Если источник ввода USB не определится при попытке подключения, на экране появится сообщение «Пожалуйста, вставьте USB».</li> </ol>	<ol style="list-style-type: none"> <li>1. На главном экране выберите раздел WiFi и нажмите <b>OK</b> на пульте ДУ.</li> <li>2. Выберите иконку  и нажмите <b>OK</b> на пульте ДУ, чтобы перевести переключатель  вправо и включить Wi-Fi. Переключатель при этом загорится зеленым цветом, справа на экране начнут загружаться доступные сети.</li> <li>3. Выберите нужную сеть Wi-Fi и введите пароль от нее.</li> <li>4. Вернитесь на главный экран: выберите иконку <b>Домашний</b> и нажмите на <b>OK</b> на пульте ДУ.</li> <li>5. На главном экране в правом верхнем углу будет гореть иконка . Wi-Fi успешно подключен.</li> <li>6. Выберите на главном экране раздел <b>Беспроводные</b>. Нажмите на <b>OK</b> на пульте ДУ.</li> <li>7. Убедитесь, что Ваше устройство подключено к той же сети Wi-Fi, что и проектор.</li> <li>8. На своем устройстве включите функцию <b>Повтор экрана</b>, чтобы транслировать экран Вашего устройства на экран проектора.</li> <li>9. После того, как закончите, нажмите на кнопку  на пульте ДУ, чтобы прекратить транслировать экран Вашего устройства.</li> </ol>

 Для получения полной информации об эксплуатации Вашего прибора обращайтесь, пожалуйста, к руководству пользователя, а также в Отдел заботы о клиентах по телефону 8 (800) 350-05-03 (доб. 2)