

GARLYN

Мультиварка-скороварка

MPC-8

Гарантия

12+12

месяцев*



Наведите камеру телефона на QR-код для подключения расширенной гарантии и просмотра видеоинструкции



РУКОВОДСТВО ПОЛЬЗОВАТЕЛЯ



GARLYN

Поздравляем с покупкой новой мультиварки-скороварки GARLYN MPC-8!

Благодарим Вас за выбор продукции торговой марки **GARLYN**. Наши изделия разработаны в соответствии с высокими требованиями качества, функциональности и дизайна.

Перед использованием внимательно изучите данное руководство. Производитель не несет ответственность за какие-либо травмы или ущерб, возникшие вследствие неправильной установки или эксплуатации. Сохраните руководство для дальнейшего использования. Правильная эксплуатация устройства значительно продлит срок его службы.

Узнать больше о компании **GARLYN** можно на сайте www.garlyn.ru. Здесь Вы сможете заказать бытовую технику **GARLYN**, оригинальные аксессуары к ней, а также получить консультацию наших специалистов.

Отдел заботы о клиентах GARLYN: 8 (800) 350-05-03 (доб. 2) (звонок по России бесплатный).

СОДЕРЖАНИЕ

МЕРЫ ПРЕДОСТОРОЖНОСТИ.....	4
Устройство прибора.....	10
Панель управления с дисплеем.....	12
Автоматические программы приготовления.....	15
В режиме скороварки	15
В режиме мультиварки	15
Функции	15
ПЕРЕД НАЧАЛОМ РАБОТЫ	16
ИСПОЛЬЗОВАНИЕ.....	17
Снятие и установка внутренней крышки и парового клапана	18
Снятие/установка внутренней крышки	18
Снятие/установка парового клапана	18
Отключение звуковых сигналов.....	19
Блокировка панели управления.....	19
Порядок действий при использовании автоматических программ приготовления.....	20
Работа в режиме скороварки	20
Работа в режиме мультиварки.....	23

Порядок действий при использовании программы GARLYN ШЕФ	25
Изменение времени в процессе приготовления.....	27
Изменение температуры в процессе приготовления	27
Функция «Отложенный старт».....	28
Поддержание температуры готовых блюд (автоподогрев).....	29
Разогрев блюд.....	29
Комплексная защита элементов M-Pro.....	29
Сводная таблица программ приготовления.....	30
Советы по приготовлению	34
УХОД И ОЧИСТКА	35
Хранение и транспортировка	36
УСТРАНЕНИЕ НЕИСПРАВНОСТЕЙ	37
ОТДЕЛ ЗАБОТЫ О КЛИЕНТАХ GARLYN.....	49
ТЕХНИЧЕСКИЕ ХАРАКТЕРИСТИКИ	50
КОМПЛЕКТАЦИЯ.....	53
УТИЛИЗАЦИЯ	54
ГАРАНТИЙНОЕ ОБСЛУЖИВАНИЕ.....	55
Условия гарантийного обслуживания.....	55
Авторизованный сервисный центр в Вашем регионе	59



Ваша безопасность очень важна для нас. Пожалуйста, прочитайте руководство пользователя перед началом использования прибора.

При работе с устройством будьте внимательны, осторожны и благоразумны. Описанные меры предосторожности и порядок действий не охватывают все возможные ситуации при его эксплуатации. Используйте прибор исключительно по прямому назначению. Любое действие, не соответствующее инструкциям, может привести к повреждению изделия или возникновению возможных травм или несчастных случаев.

МЕРЫ ПРЕДОСТОРОЖНОСТИ

Производитель не несет ответственности за повреждения/ущерб, вызванные несоблюдением требований по технике безопасности и правил эксплуатации прибора.

Прибор был разработан для бытового использования исключительно в домашних условиях, а также условиях, приближенных к домашним: помещения для персонала в магазинах, офисах и иных рабочих местах; в гостиницах, отелях и др. Используйте его только по назначению. Любое нецелевое использование изделия станет нарушением условий надлежащей эксплуатации. В этом случае производитель не несет ответственности за возможные последствия.

Используйте прибор с осторожностью и предупреждайте других пользователей о потенциальной опасности.

В случае передачи устройства третьему лицу данное руководство также должно быть передано.

ОСТОРОЖНО

- ▲ Не ремонтируйте и не заменяйте никакие из частей устройства самостоятельно. Не эксплуатируйте прибор с поврежденным электрошнуром или электровилкой, а также после сбоя в работе, падения или повреждения любым способом. Случайное повреждение прибора может привести к неисправностям, не соответствующим условиям гарантии, а также к поражению электротоком. Все процедуры, кроме рекомендованных в настоящем руководстве, должны выполняться исключительно квалифицированными специалистами авторизованного сервис-центра.
- ▲ Перед подключением устройства к электросети проверьте, совпадает ли ее напряжение с номинальным напряжением питания прибора.
- ▲ Для снижения риска поражения электрическим током устройство оснащено электровилкой с заземлением. По обязательному требованию электробезопасности подключайте прибор только к электророзеткам и удлинителям, имеющим заземление, и не модифицируйте электровилку прибора каким-либо образом.
- ▲ Вставляйте электрошнур в розетку только по окончании установки устройства. Убедитесь, что после установки к электровилке имеется свободный доступ. Не подключайте прибор к электророзетке, если электровилка неплотно входит в розетку или плохо закреплена.
- ▲ Не протягивайте электрошнур в дверных проемах или вблизи источников тепла. Следите за тем, чтобы он не перекручивался и не перегибался, не соприкасался с острыми и/или горячими предметами, не ставьте на него тяжелые предметы. Износ электрошнура может привести к короткому замыканию и поражению электрическим током.
- ▲ После использования, а также перед проведением технического обслуживания или иных работ отключайте прибор от основного источника электропитания. Извлекайте вилку сухими руками, не тяните за электрошнур.

- ▲ Используйте только комплектные оригинальные аксессуары и материалы, рекомендованные производителем.

ВНИМАНИЕ

- ▲ Не устанавливайте прибор на мягкую поверхность, рабочая поверхность и стены вокруг должны быть выполнены из термостойкого материала.
- ▲ Не накрывайте устройство во время работы – это может привести к перегреву и поломке.
- ▲ Не приближайте лицо и руки к отверстиям для выхода пара во время готовки.
- ▲ Не устанавливайте прибор вблизи источников открытого огня и тепла (плиты, духовые шкафы, обогреватели и т.п.) или вблизи быстровоспламеняющихся и горючих материалов (текстиль, бытовая химия).
- ▲ Не помещайте руки внутрь устройства, не убедившись, что нагревательный элемент и чаша уже остыли.
- ▲ Не используйте изделие на открытом воздухе и в помещениях с повышенной влажностью.
- ▲ ЗАПРЕЩЕНО при использовании касаться прибора мокрыми руками и тогда, когда на него попала вода.
- ▲ Регулярно проверяйте устройство на предмет повреждений. Не используйте прибор или любую его часть при деформации.
- ▲ Не используйте данное устройство вблизи мест с магнитным излучением.
- ▲ Используйте прибор на высоте не более 2000 м над уровнем моря.

ПРЕДУПРЕЖДЕНИЯ

- ▲ Не ставьте изделие в местах, где оно может легко упасть (края столов/столешниц и пр.).
- ▲ Не устанавливайте на прибор посторонние предметы.
- ▲ Если прибор не используется, отключите его от электросети.

- ▲ Подключайте устройство к электросети только после надлежащей установки чаши.
- ▲ Без специального указания в рецепте не включайте устройство без установленной внутрь чаши или с пустой чашей – при случайном включении это может привести к перегреву прибора или повреждению антипригарного покрытия чаши.
- ▲ Между чашей и нагревательным элементом не должно быть посторонних предметов.
- ▲ Используйте чашу и контейнер исключительно по их назначению. ЗАПРЕЩЕНО использовать чашу без данного устройства для приготовления пищи на кострах, в мангалах, на газе и пр.
- ▲ Не используйте в приборе другую посуду и чаши, не входящие в комплект, для приготовления, автоподогрева или повторного разогрева.
- ▲ Не прикасайтесь к горячим поверхностям устройства. Пользуйтесь прихватками, вынимая чашу с приготовленными блюдами и вынимая контейнер для приготовления на пару.
- ▲ Будьте предельно осторожны, перемещая прибор с горячими жидкими блюдами.
- ▲ Обжаривайте различные продукты только ПРИ ОТКРЫТОЙ КРЫШКЕ.
- ▲ Всегда очищайте клапаны после использования прибора и регулярно проверяйте каналы в клапанах, чтобы всегда был обеспечен выход пара.
- ▲ Следите за тем, чтобы в процессе приготовления продукты не засорили запорный клапан.
- ▲ Не допускайте попадания посторонних предметов в клапаны.
- ▲ Не заменяйте клапаны самостоятельно.
- ▲ Не пытайтесь открыть крышку до тех пор, пока не снизите давление в приборе до необходимого уровня и запорный клапан не опустится.
- ▲ Не пытайтесь механически вытащить запорный клапан.

- ▲ Не открывайте и не закрывайте крышку прибора силой.
- ▲ Во время приготовления и выброса пара в конце приготовления прибор выделяет тепло и горячий пар. Во избежание ожогов берегите руки и лицо от воздействия пара. Не прикасайтесь к крышке во время приготовления.
- ▲ Не добавляйте большое количество масла, пищевой соды или других газообразующих веществ.
- ▲ Для приготовления пищи под давлением обязательно наличие в чаше воды или другой жидкости – не менее 1/5 от объема чаши.
- ▲ Жарка и выпечка под высоким давлением категорически ЗАПРЕЩЕНЫ!
- ▲ Во избежание засорения парового клапана заполняйте чашу продуктами и водой не более чем на 4/5 от объема чаши. При варке продуктов, имеющих способность набухать в горячей воде или выделять пену, – не более чем на 3/5 от объема чаши.
- ▲ Не оставляйте чашу и контейнер с приготовленной пищей (и водой) в закрытом устройстве. Храните чашу и контейнер с готовыми блюдами в холодильнике. При необходимости Вы можете разогреть готовые блюда, используя соответствующую функцию.
- ▲ Перед очисткой прибора убедитесь, что он отключен от электросети и полностью остыл.
- ▲ Упаковочный материал (пенопласт, пленка и прочее) может быть опасен для детей. Утилизируйте его в соответствии с местными правилами или храните в недоступном для детей месте.
- ▲ Дети младше 8 лет должны находиться вне пределов досягаемости прибора или под постоянным присмотром.
- ▲ Данный прибор могут использовать дети в возрасте от 8 лет и старше, лица с ограниченными физическими и сенсорными способностями, а также с нарушениями душевного здоровья, или люди с недостатком опыта и знаний при

условии, если они находятся под постоянным присмотром лица, ответственного за их жизнь, здоровье и благополучие, или если им провели полноценный инструктаж о безопасном использовании устройства с полным пониманием возможных опасностей.



В случае обнаружения каких-либо неполадок немедленно прекратите использование устройства.

УСТРОЙСТВО ПРИБОРА

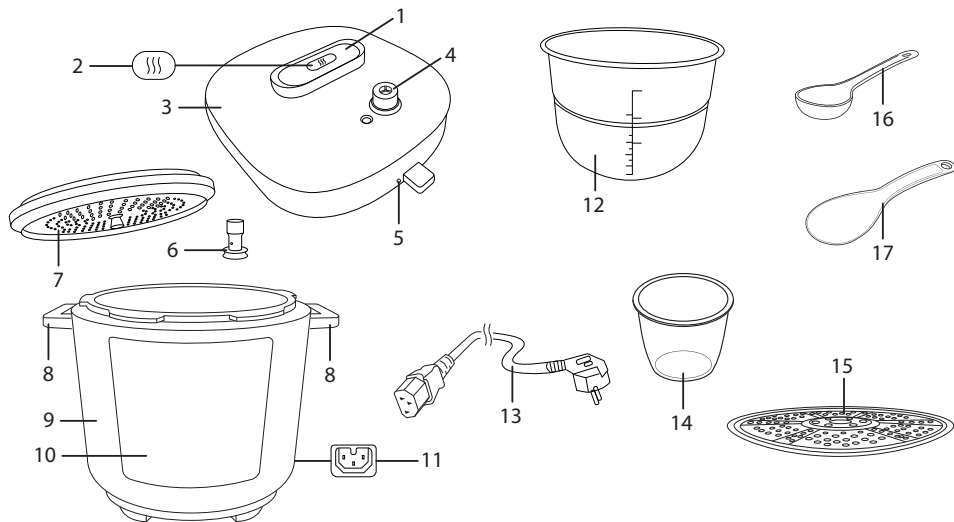

1. Ручка крышки
2. Кнопка открытия парового клапана
3. Крышка
4. Паровой клапан съемный
5. Фиксатор крышки
6. Запорный клапан с силиконовой прокладкой
7. Съемная внутренняя крышка
8. Ручки корпуса
9. Корпус
10. Панель управления
11. Разъем для электрошнура
12. Чаша
13. Электрошнур съемный
14. Мерный стакан
15. Контейнер для приготовления на пару
16. Черпак
17. Плоская ложка

Панель управления с дисплеем

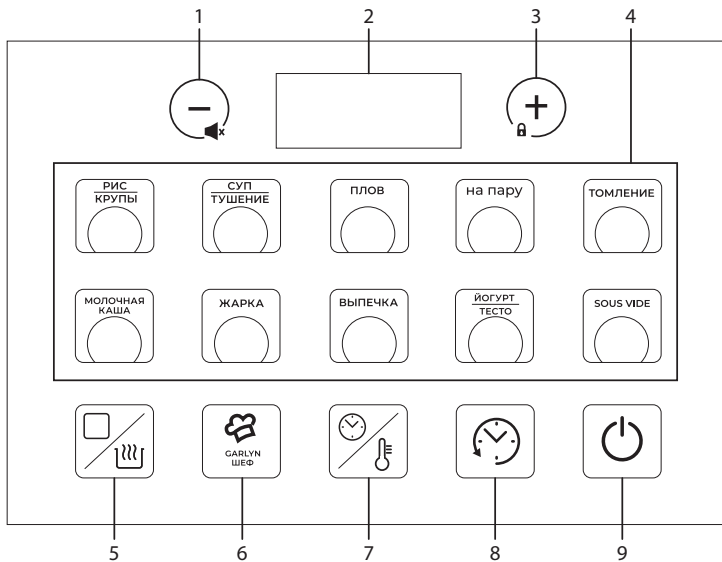

1. Кнопка :

- короткое нажатие уменьшает значение выбранного параметра;
- нажатие и удерживание примерно 3 сек. включает/выключает звуковые сигналы

2. Дисплей:

- отображает значение `----` при переходе из спящего режима в режим ожидания;
- отображает значение **SoFF** при выключении звуковых сигналов;
- отображает значение **S_On** при включении звуковых сигналов;
- отображает значение **HoFF**, когда автоподогрев блюд выключен;
- отображает значение **H_On**, когда автоподогрев блюд включен;
- отображает значение **End**, когда работа программы завершена
- отображает примерно 3 сек. значение **[]** при включении блокировки панели управления и нажатии на кнопки при заблокированной панели управления;

- отображает примерно 3 сек. значение **[]** при выключении блокировки панели управления;
- отображается значение настраиваемого параметра;
- отображается поминутный отсчет времени работы;
- отображается значение , если крышка не закрыта или закрыта неполностью на программах, где она должна быть закрыта;
- отображает значение **OPEN**, если крышка закрыта на программах, где она должна быть открыта;
- не горит, когда устройство находится в спящем режиме или отключено от электросети

3. Кнопка :

- короткое нажатие увеличивает значение выбранного параметра;
- нажатие и удерживание примерно 3 сек. включает/выключает блокировку панели управления

4. Кнопки автоматических программ приготовления

5. Кнопка  :

- короткое нажатие во время работы одной из программ включает/выключает автоподогрев;
- короткое нажатие в режиме ожидания переводит прибор в спящий режим;
- нажатие и удерживание примерно 2 сек. в режиме ожидания запускает разогрев;
- нажатие и удерживание примерно 2 сек. в процессе приготовления/автоподогрева/разогрева останавливает работу устройства и сбрасывает выбранные настройки

6. Кнопка  . Нажатие на кнопку в режиме ожидания выбирает режим GARLYN Шеф

7. Кнопка  . Нажатие на кнопку открывает настройку параметров (время, температура)

8. Кнопка  :

- нажатие на кнопку открывает настройку времени отложенного старта;
- кнопка горит, когда работает функция отложенного старта

9. Кнопка  :

- кнопка горит, когда:
 - прибор работает на выбранной автоматической программе;
 - находится в режиме ожидания
 - находится в спящем режиме;
- нажатие на кнопку выводит прибор из спящего режима в режим ожидания;
- нажатие на кнопку запускает выбранную программу приготовления

АВТОМАТИЧЕСКИЕ ПРОГРАММЫ ПРИГОТОВЛЕНИЯ**В режиме скороварки**

1. РИС/КРУПЫ
2. СУП/ТУШЕНИЕ
3. ПЛОВ
4. НА ПАРУ
5. ТОМЛЕНИЕ

В режиме мультиварки



1. МОЛОЧНАЯ КАША
2. ЖАРКА
3. ВЫПЕЧКА
4. ЙОГУРТ/ТЕСТО
5. SOUS VIDE
6. GARLYN ШЕФ

ФУНКЦИИ

- Поддержание температуры
готовых блюд (автоподогрев) до 12 часов
- Предварительное отключение
автоподогрева..... есть
- Разогрев блюд есть
- Отложенный старт до 24 часов
- Отключение звуковых сигналов есть
- Блокировка панели управления есть

ПЕРЕД НАЧАЛОМ РАБОТЫ

Достаньте прибор и комплектующие из упаковки. Удалите все транспортировочные материалы и наклейки.

-  *Обязательно сохраните на корпусе все предупреждающие наклейки и этикетку с серийным номером изделия.*
-  *Необходимо выдержать устройство 3 часа при комнатной температуре перед использованием, если оно подвергалось низким температурам при транспортировке.*

Визуально убедитесь в отсутствии механических повреждений прибора.

Протрите корпус прибора мягкой влажной тканью, промойте водой комплектующие, контактирующие с продуктами питания (см. раздел «УХОД И ОЧИСТКА»).

-  *Всегда устанавливайте устройство на твердой и плоской поверхности так, чтобы выходящий из парового клапана горячий пар не попадал на стены, мебель, электронные приборы и другие предметы и материалы, которые могут пострадать от высоких температур и влажности.*
- Перед установкой чаши в корпус прибора убедитесь, что на нагревательном элементе нет посторонних предметов.*

ИСПОЛЬЗОВАНИЕ



ВАЖНО! Если вы используете прибор для кипячения воды (например, при варке продукта), **ЗАПРЕЩАЕТСЯ** устанавливать температуру приготовления выше 100 °С на автоматической программе «GARLYN ШЕФ». Это может привести к перегреву и поломке прибора. По той же причине **ЗАПРЕЩАЕТСЯ** использовать для кипячения воды программы «ВЫПЕЧКА», «ЖАРКА», «МОЛОЧНАЯ КАША», «ПЛОВ» и «SOUS VIDE».



ЗАПРЕЩЕНО обрабатывать продукты непосредственно в чаше! Это может привести к повреждению антипригарного покрытия и выходу прибора из строя.

ЗАПРЕЩЕНО поднимать прибор с наполненной чашей за ручки!

ВНИМАНИЕ! Во время работы прибор нагревается. Не прикасайтесь к его металлическим частям и будьте осторожны по окончании приготовления. Перед перемещением прибора убедитесь, что он полностью остыл.

ВНИМАНИЕ! Во время работы прибора из парового клапана будет выходить горячий пар. Будьте предельно осторожны! Никогда не наклоняйтесь над прибором, не подставляйте

руки, также следите за домашними животными и детьми во время работы прибора.

ВНИМАНИЕ! НИКОГДА не пытайтесь достать руками или с помощью инструментов запорный клапан!

ВНИМАНИЕ! Не прикасайтесь к паровому клапану во время работы прибора! Не пытайтесь его достать или изменить его положение во время работы прибора!

ВНИМАНИЕ! Во время работы программы «ЖАРКА» всегда оставляйте крышку прибора открытой.

ВНИМАНИЕ! Будьте предельно осторожны при открытии крышки! Из-за давления чаша может пристать к крышке и немного приподняться, когда Вы будете открывать крышку. Также из чаши может идти горячий пар.



Если крышка прибора заблокирована на программе «ЖАРКА» то на дисплее замигает значение **OPEN** и прибор начнет издавать звуковые сигналы (если звуковые сигналы прибора не отключены).

Если крышка разблокирована при работе на автоматических программах в режиме скороварки, то на дисплее замигает значение **L id** и прибор начнет издавать звуковые сигналы (если звуковые сигналы прибора не отключены).

СНЯТИЕ И УСТАНОВКА ВНУТРЕННЕЙ КРЫШКИ И ПАРОВОГО КЛАПАНА

Снятие/установка внутренней крышки

Потяните за резиновый выступ, чтобы снять внутреннюю крышку.

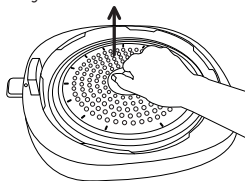

Насадите внутреннюю крышку на металлический выступ и прижмите, чтобы установить.

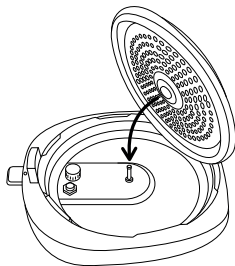

Снятие/установка парового клапана

Потяните за паровой клапан, чтобы снять его.

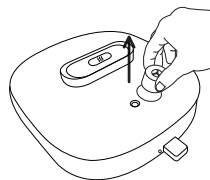

Насадите паровой клапан на металлическую трубочку для выхода пара, чтобы установить его.

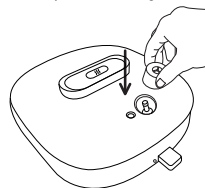

Внимание! Если паровой клапан не установлен или установлен неправильно на автоматических программах в режиме скороварки, то прибор не выйдет на параметры работы и не сможет начать приготовление.

ОТКЛЮЧЕНИЕ ЗВУКОВЫХ СИГНАЛОВ

Доступно:

- во время работы автоматической программы приготовления или ручного режима;
- при выборе программы приготовления (кроме настройки программ до старта);
- во время работы режима «Разогрев»;
- во время работы функции «Автоподогрев».

Для отключения звуковых сигналов нажмите и удерживайте примерно 3 сек. кнопку **—**. На дисплее появится и погаснет значение **SoFF**.

Для включения звуковых сигналов снова нажмите и удерживайте примерно 3 сек. кнопку **—**. На дисплее появится и погаснет значение **S_On**.

БЛОКИРОВКА ПАНЕЛИ УПРАВЛЕНИЯ

Доступна:



- в режиме выбора автоматической программы приготовления;
- в режиме работы программы приготовления;
- во время работы режима «Разогрев»;
- во время работы функции «Автоподогрев».

Для включения блокировки панели управления нажмите и удерживайте примерно 3 сек. кнопку **+**. На дисплее на несколько секунд появятся символы **[]**.

При нажатии любой кнопки в режиме блокировки на дисплее примерно на 3 сек. будут появляться символы **[]**.

Для разблокировки панели управления снова нажмите и удерживайте примерно 3 сек. кнопку **+**. На дисплее примерно на 3 сек. появятся символы **[]**. Панель управления разблокирована.

ПОРЯДОК ДЕЙСТВИЙ ПРИ ИСПОЛЬЗОВАНИИ АВТОМАТИЧЕСКИХ ПРОГРАММ ПРИГОТОВЛЕНИЯ

I При настройке параметров приготовления изменяемое значение мигает на дисплее, автосохранение происходит через 5 секунд. Нажатие на кнопку  во время настройки программы приготовления вернет прибор в режим выбора автоматических программ. Повторное нажатие кнопки  переведет прибор в режим ожидания (на дисплее отображается ----).

Третье нажатие кнопки  переведет прибор в спящий режим.

При бездействии в течение одной минуты во время выбора программы прибор перейдет в режим ожидания (на дисплее отображается ----).

На любом этапе настройки нажатие кнопки  приведет к запуску программы приготовления с текущими настройками. Неизменные параметры останутся по умолчанию.

i В программах с выходом на рабочие параметры обратный отсчет заданного времени приготовления начнется только после выхода на рабочие параметры.

Работа в режиме скороварки

1. Подготовьте необходимые для приготовления продукты.
2. Разместите продукты или холодную воду в чаше (или в контейнере для приготовления на пару, если требуется). Установите чашу в корпус прибора (установите контейнер для приготовления на пару в чашу, если требуется). Следите за тем, чтобы все ингредиенты вместе с жидкостью находились ниже максимального уровня на шкале внутри чаши. Убедитесь, что чаша установлена ровно и плотно соприкасается с нагревательным элементом.





Следуйте указаниям «СВОДНОЙ ТАБЛИЦЫ ПРОГРАММ ПРИГОТОВЛЕНИЯ» из настоящего руководства пользователя.

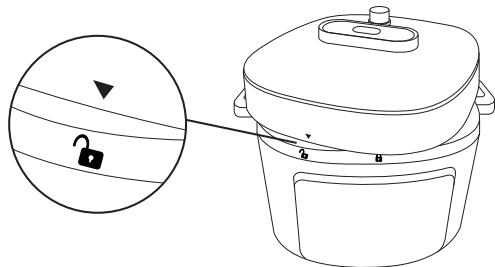



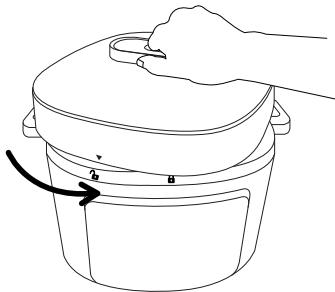

3. Установите крышку, совместив стрелочку на крышке с символом  на корпусе.







4. Поверните крышку против часовой стрелки, чтобы зафиксировать.



i Если крышка прибора установлена неправильно или разблокирована, то при попытке запустить работу автоматической программы режима скорорварки кнопкой  на дисплее замигает значение  , прибор начнет издавать звуковые сигналы (если звуковые сигналы прибора не отключены) и программа приготовления не запустится.

5. Подключите прибор к электросети. Прозвучит звуковой сигнал, на несколько секунд загорятся все индикаторы и дисплей, а затем прибор перейдет в спящий режим (горит кнопка ).
6. Нажмите на кнопку  , чтобы выйти из спящего режима и перейти в режим ожидания. На дисплее отобразится ----.
7. Нажмите на кнопку соответствующей автоматической программы для режима скорорварки (см. раздел «Автоматические программы приготовления»), чтобы перейти к настройкам параметров программы.
8. Чтобы настроить время приготовления, нажмите на кнопку  . Далее кнопками  и  настройте часы, нажмите на кнопку  и перейдите к настройке минут. После этого нажмите на кнопку  , чтобы сразу запустить приготовление с настроенными параметрами.

- i** Вы также сможете настроить время приготовления уже после того, как запустите программу, нажав на кнопку  и используя кнопки **+** и **-**.
- 9.** Пока программа не выйдет на рабочие параметры, отсчет времени не начнется. На дисплее будет непрерывно гореть значение **•** между часами и минутами. Также будут гореть кнопки , , , **+** и **-**.
- i** В процессе выхода на рабочие параметры давление внутри прибора начнет нарастать, Вы можете увидеть выход пара из парового клапана (4) и запорного клапана (6), пока давление не вырастет настолько, что запорный клапан заблокирует выход пара. С этого момента Вы не сможете открыть крышку, пока не выпустите пар из прибора, запорный клапан не даст Вам этого сделать.
- 10.** Когда программа выйдет на рабочие параметры, значение **•** между часами и минутами замигает, начнется отсчет времени.
- 11.** Функция «Автоподогрев» включена автоматически. Чтобы отключить функцию «Автоподогрев», нажмите на кнопку , на дисплее появится и погаснет значение **HoFF**. Чтобы снова ее

включить, нажмите на ту же кнопку, на дисплее появится и погаснет значение **H_On**.

- 12.** О завершении программы приготовления Вас оповестят 3 звуковых сигнала и на дисплее появится значение **End**. Отключите прибор от электросети.

i Чтобы отменить выбранную программу и прервать процесс приготовления, остановить режима «Разогрев» или функции «Отложенный старт», нажмите и удерживайте примерно 2 сек. кнопку .

- 13.** Чтобы открыть крышку, необходимо снизить давление внутри прибора. Для этого нажмите на кнопку открытия парового клапана (2). При каждом нажатии на кнопку (2) из съемного парового клапана (4) будет выходить струя горячего пара. Нажимайте прерывисто на кнопку открытия парового клапана или нажмите на нее и удерживайте, пока пар не перестанет выходить.

STOP **ВНИМАНИЕ!** Из парового клапана выходит горячий пар, будьте предельно осторожны!

- 14.** Когда давление снизится, пар перестанет выходить из парового клапана (4), а запорный клапан (6) опустится, давая возможность повернуть крышку по часовой стрелке и открыть ее.



ВНИМАНИЕ! Будьте предельно осторожны при открытии крышки! Из-за давления чаша может пристать к крышке и немного приподняться, когда Вы будете открывать крышку. Также из чаши может идти горячий пар.

Работа в режиме мультиварки

1. Подготовьте необходимые для приготовления продукты.
2. Разместите продукты или холодную воду в чаше (или в контейнере для приготовления на пару, если требуется). Установите чашу в корпус прибора (установите контейнер для приготовления на пару в чашу, если требуется). Следите за тем, чтобы все ингредиенты вместе с жидкостью находились ниже максимального уровня на шкале внутри чаши. Убедитесь, что чаша установлена ровно и плотно соприкасается с нагревательным элементом.





Следуйте указаниям «СВОДНОЙ ТАБЛИЦЫ ПРОГРАММ ПРИГОТОВЛЕНИЯ» из настоящего руководства пользователя.

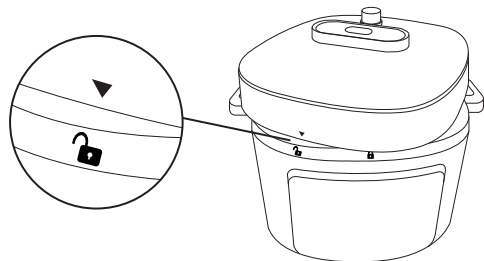

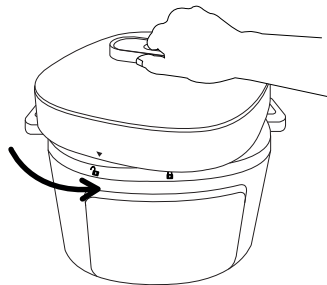

3. Установите крышку, совместив стрелочку на крышке с символом  на корпусе.





4. При необходимости поверните крышку против часовой стрелки, чтобы зафиксировать или оставьте ее открытой.



i Если на автоматической программе «ЖАРКА» крышка прибора заблокирована, то при попытке запустить работу автоматической программы кнопкой  на дисплее замигает значение **OPEN**, прибор начнет издавать звуковые сигналы (если звуковые сигналы прибора не отключены) и программа приготовления не запустится.

5. Снимите паровой клапан (4).
6. Подключите прибор к электросети. Прозвучит звуковой сигнал, на несколько секунд загорятся все индикаторы и дисплей, а затем прибор перейдет в спящий режим (горит кнопка ).
7. Нажмите на кнопку , чтобы выйти из спящего режима и перейти в режим ожидания. На дисплее отобразится ----.
8. Нажмите на кнопку соответствующей автоматической программы для режима мультиварки (см. раздел «Автоматические программы приготовления»), чтобы перейти к настройкам параметров программы.
9. Чтобы настроить время приготовления, нажмите на кнопку . Далее кнопками **+** и **-** настройте часы, нажмите на кнопку  и пере-

йдите к настройке минут. После этого нажмите на кнопку , чтобы сразу запустить приготовление с настроенными параметрами.

i Вы также сможете настроить время приготовления уже после того, как запустите программу, нажав на кнопку  и используя кнопки **+** и **-**.

10. Если Вы выбрали автоматическую программу «ЖАРКА», то пока программа не выйдет на рабочие параметры, отсчет времени не начнется и закладывать продукты нельзя (в противном случае на дисплее появится сообщение об ошибке). На дисплее будет непрерывно гореть значение : между часами и минутами. Если Вы выбрали любую другую автоматическую программу режима мультиварка, то значение : между часами и минутами сразу замигает и начнется обратный отсчет времени. Также будут гореть кнопки , , , **+** и **-**.
11. Функция «Автоподогрев» включена автоматически. Чтобы отключить функцию «Автоподогрев», нажмите на кнопку , на дисплее появится и погаснет значение **HoFF**. Чтобы снова ее включить, нажмите на ту же кнопку, на дисплее появится и погаснет значение **H_On**.

12. О завершении программы приготовления Вас оповестят 3 звуковых сигнала и на дисплее появится значение **End**. Отключите прибор от электросети.

i Чтобы отменить выбранную программу и прервать процесс приготовления, остановить режим «Разогрев» или функции «Отложенный старт», нажмите и удерживайте примерно 2 сек. кнопку .

13. Поверните крышку по часовой стрелке, чтобы открыть ее, если она закрыта.



ВНИМАНИЕ! Будьте предельно осторожны при открытии крышки!

ПОРЯДОК ДЕЙСТВИЙ ПРИ ИСПОЛЬЗОВАНИИ ПРОГРАММЫ GARLYN ШЕФ

Экспериментируйте и готовьте по собственным рецептам с программой GARLYN ШЕФ! Удобные настройки в широких диапазонах: регулируйте температуру с точностью до 1 °C и время – с точностью до 1 минуты. Сложные рецепты? Не проблема! Меняйте температурные настройки и время приготовления прямо в процессе работы мультиварки.

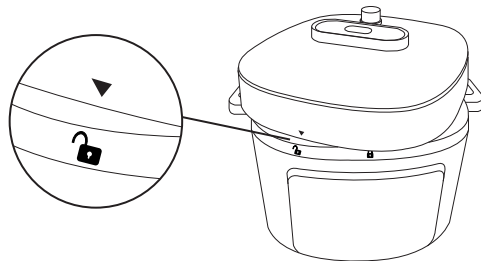

1. Подготовьте необходимые для приготовления продукты.
2. Разместите продукты или холодную воду в чаше (или в контейнере для приготовления на пару, если требуется). Установите чашу в корпус прибора (установите контейнер для приготовления на пару в чашу, если требуется). Следите за тем, чтобы все ингредиенты вместе с жидкостью находились ниже максимального уровня на шкале внутри чаши. Убедитесь, что чаша установлена ровно и плотно соприкасается с нагревательным элементом.
3. Установите крышку, совместив стрелочку на крышке с символом  на корпусе.





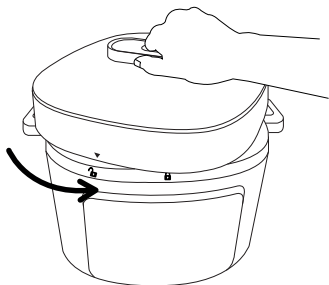

GARLYN

4. При необходимости поверните крышку против часовой стрелки, чтобы зафиксировать или оставьте ее открытой.



5. Снимите паровой клапан (4).
6. Подключите прибор к электросети. Прозвучит звуковой сигнал, на несколько секунд загорятся все индикаторы и дисплей, а затем прибор перейдет в спящий режим (горит кнопка ).
7. Нажмите на кнопку , чтобы выйти из спящего режима и перейти в режим ожидания. На дисплее отобразится ----.

8. Чтобы выбрать программу GARLYN ШЕФ, нажмите на кнопку .
9. Чтобы настроить время приготовления, нажмите на кнопку . Далее кнопками **+** и **-** настройте часы, нажмите на кнопку  и перейдите к настройке минут.

i Вы также сможете настроить время приготовления уже после того, как запустите программу, нажав на кнопку  и используя кнопки **+** и **-**.



10. Чтобы настроить температуру приготовления, до автосохранения значения времени повторно нажмите на кнопку . Далее кнопками **+** и **-** настройте температуру приготовления.

i При выставлении высокой температуры обязательно снимайте крышку.

11. После этого нажмите на кнопку , чтобы сразу запустить приготовление с настроенными параметрами.
12. О завершении программы приготовления Вас оповестят 3 звуковых сигнала, на дисплее появится значение **End**. Отключите прибор от электросети.

ИЗМЕНЕНИЕ ВРЕМЕНИ В ПРОЦЕССЕ ПРИГОТОВЛЕНИЯ

Диапазон времени приготовления и шаг настройки зависят от выбранной программы (см. «СВОДНАЯ ТАБЛИЦА ПРОГРАММ ПРИГОТОВЛЕНИЯ»).

1. Во время работы программы нажмите на кнопку . Значение часов на дисплее начнет мигать.
2. Нажимая кнопки **+** и **-**, установите желаемое значение часов. Для быстрого изменения значения нажмите и удерживайте соответствующую кнопку.
3. До автосохранения нажмите на кнопку , чтобы перейти к настройке минут.
4. Нажимая кнопки **+** и **-**, установите желаемое значение минут. Для быстрого изменения значения нажмите и удерживайте соответствующую кнопку.
5. Не нажимайте кнопки на панели управления в течение 5 секунд, изменения будут сохранены автоматически (значение на дисплее перестанет мигать).

ИЗМЕНЕНИЕ ТЕМПЕРАТУРЫ В ПРОЦЕССЕ ПРИГОТОВЛЕНИЯ

(доступно только на программе GARLYN ШЕФ)

Диапазон изменения температуры приготовления – от 35 до 180 °С с шагом в 1°С.

1. Во время работы программы GARLYN ШЕФ после настройки времени приготовления до автосохранения нажмите на кнопку . Цифровое значение температуры по умолчанию на дисплее начнет мигать.
2. Нажимая кнопки **+** и **-**, установите желаемое значение температуры. Для быстрого изменения значения нажмите и удерживайте соответствующую кнопку.
3. Не нажимайте кнопки на панели управления около 5 секунд, изменения будут сохранены автоматически (значение на дисплее перестанет мигать). Дисплей вернется к отображению отсчета времени приготовления.



При выставлении высокой температуры обязательно снимайте крышку.

ФУНКЦИЯ «ОТЛОЖЕННЫЙ СТАРТ»

Функция «Отложенный старт» позволяет установить время в диапазоне от 0 до 24 часов, по истечении которого начнется выполнение программы приготовления.

1. После выбора программы приготовления нажмите на кнопку . На панели управления погаснут кнопки программ, кроме выбранной. Значение часов на дисплее будет мигать.
2. Нажимая кнопки **+** и **-**, установите желаемое значение часов. Для быстрого изменения значения нажмите и удерживайте соответствующую кнопку.
3. Для перехода к настройке минут повторно нажмите кнопку . Аналогично установите значение минут.
4. Чтобы вернуться к настройке часов, до автосохранения еще раз нажмите кнопку .
5. Не нажимайте кнопки на панели управления около 5 секунд, изменения будут автоматически сохранены.
6. Для запуска функции нажмите на кнопку . На дисплее будет отображаться время до начала старта работы программы.



Не рекомендуется использовать данную функцию, если в рецепте упоминаются скоропортящиеся продукты (свежее молоко, яйца, мясо, рыба и т.д.).



Данная функция доступна не на всех программах (см. «СВОДНАЯ ТАБЛИЦА ПРОГРАММ ПРИГОТОВЛЕНИЯ»).

Во время работы функции «Отложенный старт» горит индикатор выбранной программы на панели управления, идет обратный отсчет времени отложенного старта.





Чтобы увидеть время приготовления блюда во время работы функции «Отложенный старт», нажмите кнопку : установленное время на несколько секунд отобразится на дисплее.

По окончании работы функции прибор подаст 3 звуковых сигнала. Начнется выполнение выбранной программы приготовления.

ПОДДЕРЖАНИЕ ТЕМПЕРАТУРЫ ГОТОВЫХ БЛЮД (АВТОПОДОГРЕВ)

Данная функция включается автоматически сразу по завершении работы программы приготовления и может поддерживать температуру готового блюда до 12 часов.

Функции «Автоподогрев» автоматически включена, если она есть на выбранной программе. Во время работы функции на панели управления будет гореть индикация кнопок . Будет вестись прямой отсчет времени.

Чтобы выключить автоподогрев, нажмите на кнопку . На дисплее появится и погаснет значение **HoFF**.



Чтобы включить автоподогрев, снова нажмите на кнопку . На дисплее появится и погаснет значение **H_On**.



Данная функция доступна не для всех программ (см. «СВОДНАЯ ТАБЛИЦА ПРОГРАММ ПРИГОТОВЛЕНИЯ»).

РАЗОГРЕВ БЛЮД

Вы можете разогреть уже готовое блюда, используя режим «Разогрев блюд». Устройство может работать в данном режиме до 12 часов, поддерживая температуру 70-75 °С.

1. В режиме ожидания нажмите и удерживайте примерно 2 сек. кнопку , чтобы запустить режим «Разогрев блюд». Все кнопки на панели управления погаснут, будет гореть только кнопка  и вестись прямой отсчет времени на дисплее. Когда температура разогрева достигнет 70°C, устройство издаст два звуковых сигнала.
2. Для отключения разогрева нажмите и удерживайте кнопку .

КОМПЛЕКСНАЯ ЗАЩИТА ЭЛЕМЕНТОВ M-PRO



Прибор оснащен системой автоматического отключения в случае перегрева.

В случае срабатывания системы выключите прибор, отключите его от электросети и дайте ему остыть.

СВОДНАЯ ТАБЛИЦА ПРОГРАММ ПРИГОТОВЛЕНИЯ

В данной таблице приведены особенности работы отдельных программ. Алгоритм работы с прибором см. в разделе «Порядок действий при использовании автоматических программ приготовления».

Программа	Рекомендации по использованию	Время приготовления по умолчанию	Диапазон регулировки времени приготовления / Шаг установки	Температура по умолчанию, °С	Ожидание выхода на рабочие параметры	Максимальное время отложенного старта, ч	Автоподогрев	Работа под давлением
РИС/КРУПЫ	Программа предназначена для приготовления риса и рассыпчатых каш на воде	0:10	5 мин – 4 ч / 1 мин	-	V	24	12	V
СУП/ ТУШЕНИЕ	Приготовление бульонов, заправочных, овощных и холодных супов Тушение мяса, птицы, рыбы, овощей, гарниров и многокомпонентных блюд	0:20	5 мин – 4 ч / 1 мин	-	V	24	12	V
ПЛОВ	Приготовление различных видов плова	0:25	5 мин – 2 ч / 1 мин	-	V	24	12	V

Программа	Рекомендации по использованию	Время приготовления по умолчанию	Диапазон регулировки времени приготовления / Шаг установки	Температура по умолчанию, °С	Ожидание выхода на рабочие параметры	Максимальное время отложенного старта, ч	Автоподогрев	Работа под давлением
НА ПАРУ	Приготовление на пару различных продуктов в специальном контейнере. По выходу на параметры программы прибор издаст два звуковых сигнала	0:12	1 мин – 2 ч / 1 мин	-	V	24	-	V
ТОМЛЕНИЕ	Томление мяса, птицы, рыбы, овощей, гарниров и многокомпонентных блюд	1:00	5 мин – 8 ч / 1 мин	-	V	24	12	V
МОЛОЧНАЯ КАША	Приготовление каш с использованием пастеризованного молока малой жирности	0:30	5 мин – 4 ч / 1 мин	98°С	-	24	12	-

Программа	Рекомендации по использованию	Время приготовления по умолчанию	Диапазон регулировки времени приготовления / Шаг установки	Температура по умолчанию, °C	Ожидание выхода на рабочие параметры	Максимальное время отложенного старта, ч	Автоподогрев	Работа под давлением
ЖАРКА	<p>Жарка овощей, мяса, рыбы, птицы. По выходу на параметры программы прибор издаст два звуковых сигнала</p> <p> ВНИМАНИЕ! Производите закладку продуктов в чашу только после звукового сигнала! ВНИМАНИЕ: во время работы данной программы крышка прибора должна оставаться открытой!</p>	0:20	1 мин – 2 ч / 1 мин	170°C	V	-	-	-
ВЫПЕЧКА	Выпечка кексов, бисквитов, запеканок, пирогов из дрожжевого и слоеного теста	1:00	10 мин – 4 ч / 1 мин	125°C	-	24	3	-

Программа	Рекомендации по использованию	Время приготовления по умолчанию	Диапазон регулировки времени приготовления / Шаг установки	Температура по умолчанию, °C	Ожидание выхода на рабочие параметры	Максимальное время отложенного старта, ч	Автоподогрев	Работа под давлением
ЙОГУРТ/ ТЕСТО	Программа предназначена для приготовления йогуртов, а также подходит для расстойки дрожжевого теста	8:00	10 мин – 12 ч / 5 мин	37°C	-	-	-	-
SOUS VIDE	Приготовление продуктов в вакуумной упаковке. Продукты нужно положить в пакет, запечатать и откачать воздух с помощью вакуумного упаковщика (в комплект не входит)	3:00	5 мин – 15 ч / 5 мин	60°C (35-75 °C /1°C)	-	24	-	-
GARLYN ШЕФ	Приготовление различных блюд с возможностью установки температуры и времени приготовления. При установке температуры 130°C и выше время приготовления будет ограничено двумя часами	0:30	1 мин – 15 ч / 1 мин	100°C (35-180 °C)	-	24	12 при T≥80°C	-

СОВЕТЫ ПО ПРИГОТОВЛЕНИЮ

- Во время приготовления хлеба и другой выпечки следите за тем, чтобы исходные ингредиенты занимали не более половины объема чаши. Готовый продукт вынимайте из прибора сразу по окончании приготовления, чтобы он не стал влажным. Если это невозможно, допускается оставить продукт в приборе на короткий срок при включенном автоподогреве.
- Не открывайте крышку на этапе расстойки теста. От этого будет зависеть качество итогового продукта.
- Для приготовления молочных каш используйте пастеризованное молоко малой жирности либо цельное молоко, разбавленное с водой в соотношении 1:1. Перед приготовлением смазывайте чашу сливочным маслом. Тщательно промывайте все цельнозерновые крупы (рис, пшено и т.д.), пока вода не станет прозрачной.
- Для приготовления овощей и других продуктов на пару залейте в чашу 600-1000 мл воды и установите контейнер для приготовления на пару. Отмерьте и подготовьте продукты согласно рецепту, равномерно разложите их в контейнере.
- При приготовлении некоторых продуктов (макарон, пельмени, вареники и др.) образуется пена. Для предотвращения ее возможного вытекания за пределы чаши не закрывайте крышку прибора в течение пары минут после загрузки продуктов в кипящую воду.
- Перед повторным использованием программы «ЖАРКА» дайте прибору полностью остыть.
- Для приготовления продуктов на программе «SOUS VIDE» Вы можете использовать вакууматоры Garlyn (приобретаются отдельно).

УХОД И ОЧИСТКА

Перед очисткой отключите прибор от электросети. Подождите, когда устройство полностью остынет.



ЗАПРЕЩЕНО погружать в воду или ставить под струю воды корпус устройства и электрощнур.

ЗАПРЕЩЕНО мыть детали прибора в посудомоечной машине!

Не допускайте попадания воды или другой жидкости внутрь прибора во избежание ее повреждения или поражения электрическим током.

Запрещается использование абразивных средств, агрессивных химических и иных веществ, применение которых не рекомендовано для очистки предметов, контактирующих с продуктами питания.

Чтобы избежать появления потертостей и царапин, используйте для очистки салфетки с гладким ворсом и мягкие чистящие губки.

Мойте аксессуары прибора вручную мягкими средствами для мытья посуды, а затем высушите их при комнатной температуре.

После каждого использования мойте съемный паровой клапан под струей теплой воды и протирайте металлическую трубочку для выхода пара. Также после каждого использования снимайте внутреннюю крышку, мойте ее под проточной водой и протирайте внутреннюю часть основной крышки прибора.



Будьте аккуратны при очистке резиновых деталей: их повреждение или деформация может привести к неправильной работе прибора.

Не теряйте силиконовую прокладку запорного клапана (6). В противном случае прибор не сможет корректно работать.

При эксплуатации возможно изменение снаружи цвета чаши с антипригарным покрытием. Не беспокойтесь, это нормально и не является признаком дефекта.

ХРАНЕНИЕ И ТРАНСПОРТИРОВКА

- Перед хранением и транспортировкой устройства необходимо тщательно очистить корпус и полностью его просушить.
- Хранение допускается в сухом и хорошо вентилируемом помещении вдали от источников огня, нагревательных приборов и прямых солнечных лучей. Храните прибор в чистом и сухом состоянии, в недоступном для детей месте.
- Электрические устройства транспортируют всеми видами транспорта в соответствии с правилами перевозки грузов, действующими на транспорте конкретного вида. При перевозке устройства используйте оригинальную заводскую упаковку.
- Транспортировка должна осуществляться только в крытом транспорте.
- Устройство должно быть правильно упаковано и закреплено во избежание самопроизвольного перемещения в процессе транспортировки.
- Транспортировка устройства должна исключать возможность непосредственного воздействия на него атмосферных осадков и агрессивной внешней среды.
- При осуществлении транспортировки и хранения устройства запрещается подвергать его механическим воздействиям извне, так как они могут привести к повреждению устройства, нарушению его конструкции или повреждению внешней упаковки.
- При хранении и транспортировке запрещено допускать попадание воды и иных жидкостей на упаковку устройства или внутрь упаковки.
- При проведении погрузочно-разгрузочных работ требуется осторожность.

УСТРАНЕНИЕ НЕИСПРАВНОСТЕЙ

Неисправность	Возможная причина	Способ решения
Прибор не включается	Прибор не подключен к электросети	Удостоверьтесь, что прибор подключен к исправной электророзетке
	Неисправна электрическая розетка	
При первых запусках прибора в процессе его работы могут появиться посторонний запах и/или дым	На некоторые части устройства нанесены смазочные материалы	Это не является неисправностью, при дальнейшей эксплуатации запах и/или дым исчезнут
На дисплее возникло сообщение E1 о системной ошибке	Обрыв в цепи нижнего датчика температур	Отключите прибор от электросети и обратитесь за консультацией в авторизованный сервисный центр или в Отдел заботы о клиентах GARLYN
На дисплее возникло сообщение E2 о системной ошибке	Короткое замыкание нижнего датчика температур	Отключите прибор от электросети и обратитесь за консультацией в авторизованный сервисный центр или в Отдел заботы о клиентах GARLYN

Неисправность	Возможная причина	Способ решения
<p>На дисплее возникло сообщение E3 о системной ошибке</p>	<p>Перегрев нижнего датчика более 210 °C</p>	<p>Не включайте прибор с пустой чашей или без нее</p>
		<p>Не доливайте в чашу воду при работе на программе «ЖАРКА»</p>
		<p>Между чашей и нагревательным элементом попал посторонний предмет (мусор, крупа, кусочки пищи)</p>
		<p>Отключите прибор от электросети, дайте ему остыть. Включите прибор в электросеть снова</p>
		<p>Отключите прибор от электросети и обратитесь за консультацией в авторизованный сервисный центр или в Отдел заботы о клиентах GARLYN</p>

Неисправность	Возможная причина		Способ решения
На дисплее возникло сообщение E7 о системной ошибке	Нет выхода на рабочие температуры на автоматической программе «ЖАРКА»		Не закладывайте продукты, пока прибор не вышел на заданную температуру на программах «ЖАРКА»
			Всегда оставляйте крышку открытой на программе «ЖАРКА»
			Не доливайте в чашу воду при работе на программе «ЖАРКА»
			Отключите прибор от электросети и обратитесь за консультацией в авторизованный сервисный центр или в Отдел заботы о клиентах GARLYN
На дисплее возникло сообщение E8 о системной ошибке	Нет выхода на рабочее давление на автоматических программах в режиме скороварки	Не установлен паровой клапан	Установите паровой клапан (см. «Снятие и установка внутренней крышки и парового клапана»)
		В чаше слишком мало продуктов	Проверьте, чтобы в чаше был уровень заложенных продуктов не ниже минимальной отметки на шкале
		Чаша не установлена	Всегда устанавливайте чашу в прибор

Неисправность	Возможная причина		Способ решения
<p>На дисплее возникло сообщение E9 о системной ошибке</p>	<p>Образование давления на автоматических программах без давления</p>	<p>Не извлечен паровой клапан</p>	<p>Извлеките паровой клапан (см. «Снятие и установка внутренней крышки и парового клапана»)</p>
		<p>Металлическая трубочка для выхода пара засорена</p>	<p>Проверьте проходимость металлической трубочки для выхода пара, на которую надевается паровой клапан, и прочистите его при необходимости</p>
		<p>Слишком много продуктов в чаше</p>	<p>Проверьте, чтобы в чаше был уровень заложенных продуктов не выше максимальной отметки на шкале</p>
<p>На дисплее появилось значение  или OPEN</p>	<p>Крышка находится в неправильном положении</p>	<p>Всегда фиксируйте крышку, когда готовите на автоматических программах в режиме скороварки</p>	
		<p>Всегда оставляйте крышку открытой, когда готовите на автоматической программе «ЖАРКА» в режиме мультиварки</p>	

Неисправность	Возможная причина	Способ решения
Блюдо готовится слишком долго	Между чашей и нагревательным элементом попал посторонний предмет или частицы (мусор, крупа, кусочки пищи)	Отключите прибор от электросети, дайте ему остыть. Удалите посторонний предмет или частицы
	Чаша в корпусе прибора установлена неровно	Установите чашу ровно, без перекосов
	Нагревательный диск сильно загрязнен	Отключите прибор от электросети, дайте ему остыть. Очистите нагревательный диск
	Низкое напряжение в электросети	Подключите прибор к электросети той же мощности, что указана в технических характеристиках

Неисправность	Возможная причина		Способ решения
<p>Во время приготовления из-под крышки прибора выходит пар</p>	<p>Нарушена герметичность соединения чаши и крышки прибора</p>	<p>Чаша неровно установлена в корпус прибора</p>	<p>Установите чашу ровно, без перекосов</p>
		<p>Крышка закрыта неплотно или под крышку попал посторонний предмет</p>	<p>Проверьте, нет ли посторонних предметов (мусора, крупы, кусочков пищи) между крышкой и корпусом прибора, удалите их. Закрывайте крышку прибора до упора</p>
		<p>Уплотнительное кольцо на крышке сильно загрязнено, деформировано или повреждено</p>	<p>Проверьте состояние уплотнительного кольца на внутренней крышке прибора. Возможно, нужна замена</p>

Неисправность	Возможная причина		Способ решения
Блюдо не приготовилось до конца	Температура приготовления была недостаточно высока	Крышка прибора плохо закрыта или не закрыта вовсе (кроме программы «ЖАРКА»)	Во время приготовления не открывайте крышку прибора без необходимости
		Плотно закрывайте крышку прибора	
	Неправильно выбрана программа приготовления блюда		Следуйте рекомендациям раздела «СВОДНАЯ ТАБЛИЦА ПРОГРАММ ПРИГОТОВЛЕНИЯ»
	На программе приготовления GARLYN ШЕФ были выбраны неподходящие температура или время приготовления		В следующий раз при приготовлении этого блюда увеличьте температуру или время приготовления
	На автоматической программе приготовления неправильно выбрано время приготовления		Следуйте рекомендациям раздела «СВОДНАЯ ТАБЛИЦА ПРОГРАММ ПРИГОТОВЛЕНИЯ»
Чаша и нагревательный элемент плохо контактируют	Чаша установлена неверно или между чашей и нагревательным элементом есть преграда		Проверьте, чтобы чаша была ровно установлена в корпус прибора и между чашей и нагревательным элементом не было посторонних предметов

Неисправность	Возможная причина		Способ решения
Блюдо не приготовилось до конца	При приготовлении на пару вся вода испарилась из чаши раньше времени	В чашу налито слишком мало воды	Наливайте в чашу воду не ниже отметки MIN на чаше
	При использовании программы «ЖАРКА» Вы использовали слишком много растительного масла		Достаточно, чтобы растительное масло покрывало дно чаши тонким слоем
	При использовании программы «ЖАРКА» образовался избыток влаги в чаше	Прибор не может выйти на температурный режим, потому что в чаше слишком много влаги	Никогда не закрывайте крышку, когда используете программу «ЖАРКА»
		Вы добавили продукт в чашу до того, как прибор вышел на нужную температуру	Замороженный продукт сначала разморозьте и только потом жарьте
		Добавляйте продукт в чашу только после того, как прибор выйдет на нужную температуру и прозвучат 2 звуковых сигнала	

Неисправность	Возможная причина		Способ решения
Блюдо не приготовилось до конца	При использовании программы «ВЫПЕЧКА» тесто не пропеклось	В процессе растойки тесто прилипло к внутренней крышке и перекрыло выходное отверстие парового клапана	Закладывайте меньше теста в чашу
		В чаше слишком много теста	Извлеките тесто из чаши, переверните его не пропекшейся частью вниз и снова заложите в чашу. В дальнейшем закладывайте меньше теста
		Неправильно выбрано время приготовления	Следуйте рекомендациям раздела «СВОДНАЯ ТАБЛИЦА ПРОГРАММ ПРИГОТОВЛЕНИЯ»
Продукт переварился	Слишком длительное время приготовления		Следуйте рекомендациям раздела «СВОДНАЯ ТАБЛИЦА ПРОГРАММ ПРИГОТОВЛЕНИЯ»
	Готовое блюдо слишком долго находилось в чаше при включенной функции «Автоподогрев»		Не оставляйте блюдо в чаше при включенной функции «Автоподогрев» слишком надолго

Неисправность	Возможная причина	Способ решения
Продукт пригорает	Внутренняя поверхность чаши была плохо очищена после предыдущего приготовления	Перед готовкой убедитесь, что внутренняя поверхность чаши хорошо очищена и на ней отсутствуют остатки пищи
	Антипригарное покрытие повреждено	Не замешивайте продукты непосредственно в чаше
		Не используйте металлические скребки, используйте только те аксессуары, что входят в комплект
		Не разрезайте выпечку прямо в чаше
		Не включайте прибор без заложенных в чашу продуктов, если только это не прописано в рецепте
	Слишком долгое время приготовления	В следующий раз сократите время приготовления и четко следуйте книге рецептов
Объем закладки продуктов меньше, чем рекомендовано в рецепте	Следуйте рецепту и закладывайте то количество продуктов, которое там прописано	

Неисправность	Возможная причина	Способ решения
Продукт пригорает	При использовании программы «ТОМЛЕНИЕ» в чаше слишком мало влаги	Добавляйте в чашу больше жидкости Во время приготовления не открывайте крышку без надобности
	При использовании программы «ЖАРКА» Вы слишком редко переворачивали продукт	Периодически помешивайте продукты или переворачивайте их каждые 5-7 мин
	При использовании программы «ВЫПЕЧКА» Вы не смазали внутреннюю часть чаши растительным или сливочным маслом	Перед закладкой теста смазывайте дно и стенки чаши с внутренней стороны растительным или сливочным маслом
Выпечка не поднялась	Неправильно заложены ингредиенты	Следуйте рецепту, чтобы всегда получать правильно приготовленное блюдо
	Яйца с сахаром не были взбиты	
	Мука не была просеяна	
	Недостаточно вымешено тесто	

Неисправность	Возможная причина	Способ решения
Выпечка влажной получилась	Были использованы ингредиенты, дающие слишком много влаги (ягоды, фрукты, овощи, сметана)	Старайтесь использовать ингредиенты, содержащие слишком много влаги в ограниченном количестве
	Готовая выпечка слишком долго находилась под закрытой крышкой	Размораживайте предварительно замороженные ингредиенты и промакивайте их, чтобы удалить лишнюю влагу Старайтесь вынимать выпечку сразу по приготовлению

I Если неисправность не удалось устранить, обратитесь за консультацией в авторизованный сервисный центр или в Отдел заботы о клиентах GARLYN. Все ремонтные работы должны производиться квалифицированными специалистами в сервисном центре.

ОТДЕЛ ЗАБОТЫ О КЛИЕНТАХ GARLYN

КАК СВЯЗАТЬСЯ

Чтобы получить ответы на все интересующие Вас вопросы, обратитесь в наш Отдел заботы о клиентах.

Наши специалисты с радостью помогут решить любые возникшие проблемы и ответят на самые неожиданные вопросы.

Мы также будем рады Вашим предложениям о том, как еще мы можем улучшить наши товары и сделать их максимально удобными и надежными.

С заботой о Вас!

Телефон: 8 (800) 350-05-03 (доб. 2)

Почта: help@garlyn.ru

График работы: с понедельника по пятницу с 8:30 до 20:30.

ТЕХНИЧЕСКИЕ ХАРАКТЕРИСТИКИ

Тип товара	мультиварка-скороварка
Товарный знак.....	Garlyn
Модель	MPC-8
Напряжение.....	220-240 В, 50 Гц
Мощность.....	1000 Вт
Материал корпуса.....	пластик, металл
Защита от поражения электротоком	класс I
Управление	электронное, сенсорное
Количество автоматических программ.....	10
Уровни защиты.....	паровой клапан запорный клапан защита от перегрева защита от избыточного давления

Покрытие чаши	антипригарное
Внутренняя крышка	съемная
Дисплей.....	светодиодный
Максимальное давление	до 55 кПа
Объем чаши.....	6 л
Поддержание температуры.....	до 24 ч
Предварительное отключение автоподогрева	есть
Разогрев.....	есть
Отложенный старт	до 24 ч
Отключение звуковых сигналов	есть
Диапазон температур	35-180 °С

Блокировка панели управления	есть
Съемный паровой клапан	есть
Длина электрошнура.....	0,9 м
Габаритные размеры.....	330 x 295 x 340 мм
Вес нетто.....	5,6 кг
Срок службы	3 года

КОМПЛЕКТАЦИЯ

Мультиварка-скороварка.....	1 шт.
Чаша.....	1 шт.
Контейнер для приготовления на пару.....	1 шт.
Мерный стакан.....	1 шт.
Черпак.....	1 шт.
Плоская ложка.....	1 шт.
Съемный электрошнур.....	1 шт.
Руководство пользователя.....	1 шт.
Краткая инструкция пользователя.....	1 шт.

 *Производитель, постоянно улучшая и совершенствуя свою продукцию, оставляет за собой право вносить конструктивные изменения в спецификацию и дизайн товара, не ухудшающие его качество, без предварительного уведомления об этих изменениях.*

УТИЛИЗАЦИЯ



Внимание! После окончания срока службы в соответствии с экологическими требованиями не выбрасывайте прибор вместе с бытовыми отходами. Передайте его в специализированный пункт для дальнейшей утилизации. Этим Вы сможете защитить окружающую среду. Отходы, образующиеся при утилизации изделий, подлежат обязательному сбору с последующей утилизацией в установленном порядке и в соответствии с действующими требованиями и нормами отраслевой нормативной документации, в том числе в соответствии с СанПиН 2.1.7.1322-03 «Гигиенические требования к размещению и обезвреживанию отходов производства и потребления».



Товар сертифицирован в соответствии с Федеральным законом «О техническом регулировании» и соответствует требованиям Технического регламента Таможенного союза ТР ТС 004/2011 «О безопасности низковольтного оборудования», Технического регламента Таможенного союза ТР ТС 020/2011 «Электромагнитная совместимость технических средств», Технического регламента Евразийского экономического союза «Об ограничении применения опасных веществ в изделиях электротехники и радиоэлектроники» ТР ЕАЭС 037/2016.

ГАРАНТИЙНОЕ ОБСЛУЖИВАНИЕ

Товар участвует в программе расширенной гарантии GARLYN. Ознакомьтесь с условиями можно на сайте garlyn.ru

УСЛОВИЯ ГАРАНТИЙНОГО ОБСЛУЖИВАНИЯ

i Для гарантийного обслуживания не требуется заполнение данного раздела продавцом. Для получения гарантийного обслуживания необходимо предоставить в авторизованный сервисный центр (уполномоченную организацию) документ, подтверждающий дату и факт покупки.

Компания GARLYN® выражает огромную благодарность за Ваш выбор. Мы сделали все возможное, чтобы приобретенный Вами товар удовлетворял Вашим запросам, а качество соответствовало лучшим товарным экземплярам мира. Изготовитель GARLYN® устанавливает для потребителей гарантийный срок на товар в 1 (один) год при соблюдении правил и условий эксплуатации и хранения товара.

Обязательства изготовителя GARLYN® распространяются только на товары, которые предназначены

для бытового использования физическим лицом – потребителем, – и не распространяются на товары, которые используются в коммерческих или промышленных целях.

Гарантийный срок на принадлежности, входящие в комплектность товара, приравнивается к сроку на основное изделие за исключением следующих:

- на встроенные и внешние батареи/аккумуляторы гарантийный срок составляет 6 месяцев;
- на аксессуары, которые не являются неотъемлемой частью конструкции и не влияют на работу и функциональное назначение товара, гарантия не распространяется. К таким аксессуарам относятся: решетки/сетки из нержавеющей стали аэрогриля, разделитель чаши аэрогриля, решетки/съёмные панели для гриля, прихватки, перчатки, рукавицы, термоперчатки, мерные стаканы, воронки, чаши, стаканы, кувшины, контейнеры, емкости, резервуары, крышки, заглушки, кожухи, кабели USB, кабели USB/DC, электрошнуры съёмные, удлинители, шнуры для прикуривателя автомобиля, ножи, шнеки, терки, шинковки, бургер-пресс, насадки и основания блендера/кухонной машины/мясорубки, венчики и крюки миксера/кухонной машины, перфорированные диски для приготовления фарша, фиксирующие

кольца дисков для приготовления фарша, съемные втулки, толкатели, загрузочные лотки, щеточки, щетки, щеточки-ершики, скребки, салфетки/инструменты/приспособления для очистки, ножи, присоски, крючки, ремешки, хомуты, источники питания/батарейки, защитные накладки выпрямителя, крепеж для монтажа/сборки, болты регулировки, отвертки, съемные шланги/трубки, съемные поддоны для капель/жира, термошуп, насадки зубных щеток/ирригаторов, зарядный стакан зубной щетки, дорожный футляр, чехлы, мешки, комбинированные фильтры, НЕРА-фильтры, водяные фильтры, фильтры предварительной очистки, воздушные фильтры, угольные фильтры, каталитические фильтры, фильтры грубой очистки, фильтрующие губки, фильтры забора грязной воды, фильтры бака для чистой воды, фильтры продуктов, фильтры для соков, сито-фильтры, бессеточные фильтры, фильтры от накипи, заварочные фильтры, маркеры/стиратели, съемные корпуса фильтров, материалы для пропитки, губки, подушечки, стерилизующие картриджи, рожки, насадки для рожков, темперы, темперы с мерной ложкой, мерные ложки, решетки контейнеров для сбора капель, трубки забора молока/соединительные гибкие трубочки, кольцо-дозатор из нержа-

вующей стали, платформа из нержавеющей стали, заглушки, уплотнители, уплотнительные кольца, съемные детали вспенивателя, клапаны, спиралевидная игла, флаконы/бутылочки для воды, съемные кольца, держатели салфеток, салфетки для мытья, страховочные тросы, чаши с антипригарным/керамическим покрытием, контейнеры для приготовления на пару, лопатки, ложки, черпаки, силиконовые крышки, комплекты напольной установки/колесиков, щетки, насадки, переходники, удлинители, ролики, турбощетки, мешки-пылесборники, уровни, поддоны, сетки, платформа весов, рулоны, зип-пакеты, пакеты, диффузоры, концентраторы, насадка с технологией NutriAmino, насадки для создания локонов, щетки фенов, капсулы Nano Collagen, съемные лопасти для замешивания, формы для выпекания/выпечки/для льда, держатель для яиц, полки холодильной камеры, паровые шланги, сопла, нож для срезания фольги, противни, вертели, полки из дерева и другое;

- на упаковку и документацию, прилагаемую к товару;
- гарантия на запасные части, комплектующие и материалы, замененные в процессе гарантийного ремонта, прекращается в дату окон-

чания гарантии на основной товар. Если срок оставшейся гарантии на основной товар составляет менее 6 месяцев, то на замененные комплектующие и материалы устанавливается гарантия сроком 6 месяцев.

Изготовитель не несет гарантийные обязательства в следующих случаях:

1. Если товар, предназначенный для личных (бытовых, семейных) нужд, использовался для осуществления предпринимательской деятельности, а также в иных целях, не соответствующих его прямому назначению.
2. Если на товаре присутствуют следы нарушения условий эксплуатации, указанных в разделе МЕРЫ ПРЕДОСТОРОЖНОСТИ, правил установки и использования, указанных в разделах ПЕРЕД НАЧАЛОМ РАБОТЫ и ИСПОЛЬЗОВАНИЕ, правил хранения, указанных в разделе ХРАНЕНИЕ И ТРАНСПОРТИРОВКА, очистки товара, указанных в разделе УХОД И ОЧИСТКА данного руководства пользователя, краткой инструкции пользователя или другой документации, передаваемой потребителю в комплекте с товаром.
3. Если товар имеет следы некачественного ремонта (использование неоригинальных запасных частей, вскрытие и ремонт товара лицами, не уполномоченными изготовителем).
4. Если дефект или повреждение вызвано изменением конструкции или схемы товара, подключением внешних устройств, не предусмотренных изготовителем.
5. Если дефект вызван действием непреодолимых сил, несчастными случаями, умышленными или неосторожными действиями потребителя или третьих лиц.
6. Если обнаружены недостатки, возникшие после передачи товара потребителю вследствие механического повреждения, воздействия влаги, высоких или низких температур, коррозии, окисления, попадания внутрь посторонних предметов, веществ, других жидкостей, насекомых или животных.
7. Если дефект возник вследствие естественного износа при эксплуатации товара. При этом под естественным износом понимаются последствия эксплуатации товара, вызвавшие ухудшение его технического состояния и внешнего вида из-за длительного использования данного товара.
8. Если повреждения (недостатки) вызваны несоответствием стандартам или техническим регламентам питающих кабельных сетей и других подобных внешних факторов, подключением к товару других несоответствующих или неис-

правных внешних устройств.

- 9.** Если повреждения вызваны использованием нестандартных (неоригинальных и/или некачественных (поврежденных) расходных материалов, принадлежностей, запасных частей, элементов питания и пр.
- 10.** Если данные, указанные на маркировочных этикетках товара, исправлены, стерты, а также в случае отсутствия маркировочных этикеток на товаре.

Срок службы товара для потребителей зависит от категории товара и составляет от 3 до 10 лет. Данный срок службы актуален при соблюдении условий эксплуатации, указанных в разделе МЕРЫ ПРЕДОСТОРОЖНОСТИ, правил установки и использования, указанных в разделах ПЕРЕД НАЧАЛОМ РАБОТЫ и ИСПОЛЬЗОВАНИЕ, правил хранения, перечисленных в разделе ХРАНЕНИЕ И ТРАНСПОРТИРОВКА, очистки товара, указанной в разделе УХОД И ОЧИСТКА данного руководства пользователя, краткой инструкции пользователя или другой документации, передаваемой потребителю в комплекте с товаром. Учитывая высокое качество, надежность и степень безопасности товаров GARLYN®, фактический срок эксплуатации может значительно превышать срок, установлен-

ный Изготовителем.

Точную информацию о сроке службы товара Вы можете посмотреть в разделе ТЕХНИЧЕСКИЕ ХАРАКТЕРИСТИКИ данного руководства пользователя или на сайте garlyn.ru.

В новых устройствах соответствующих групп товаров (утюги, парогенераторы, пароочистители, отпариватели, паровые швабры, пылесосы с функцией влажной уборки, ирригаторы, климатические комплексы, увлажнители, мойки воздуха, кофеварки, кофемашины, стиральные машины, роботы-мойщики окон и другие) допускается наличие следов влаги и иных признаков инспекции.

Количество допустимых битых пикселей на телевизорах, наличие которых не является дефектом:

- диагональ 43": допустимо до 7 битых пикселей;
- диагональ 55": допустимо до 12 битых пикселей;
- диагональ 65": допустимо до 15 битых пикселей.

Если количество битых пикселей на телевизоре превышает указанное выше количество, это является дефектом, и изготовитель несет гарантийные обязательства.

Гарантийный срок и срок службы исчисляется с даты передачи товара потребителю. При невозможности установить точную дату передачи товара потребителю гарантийный срок исчисляется с даты производства + 2 месяца.

Мы настоятельно рекомендуем Вам обращаться только в авторизованные сервисные центры, если у Вас возникнут какие-либо проблемы, связанные с эксплуатацией и/или работоспособностью приобретенного товара GARLYN®.



Узнать адреса и телефоны авторизованных сервисных центров (уполномоченных организаций), а также задать вопрос по качеству товара GARLYN® Вы можете по телефону Отдела заботы о клиентах 8 (800) 350-05-03 (доб. 2).

АВТОРИЗОВАННЫЙ СЕРВИСНЫЙ ЦЕНТР В ВАШЕМ РЕГИОНЕ

Перед обращением в сервисный центр рекомендуем Вам обратиться на горячую линию Отдела заботы по телефону 8 (800) 350-05-03 (доб. 2).

Специалисты Отдела заботы предоставят рекомендации по устранению проблемы и, при необходимости, оформят заявку на посещение сервисного центра.

Полную информацию о сервисных центрах компании GARLYN® в Вашем регионе можно найти на официальном сайте компании garlyn.ru в разделе «Гарантия».

Гарантийный срок: 12 месяцев с даты продажи изделия
Дату изготовления Вы можете найти на корпусе устройства
Спроектировано и разработано компанией Garlyn
Сделано в Китае

У техники есть

