

# GARLYN

Робот-мойщик окон

**Spray Duo**

Гарантия

**12+12**

месяцев\*



Наведите камеру  
телефона на QR-код  
для подключения  
расширенной гарантии  
и просмотра  
видеоинструкции



**РУКОВОДСТВО ПОЛЬЗОВАТЕЛЯ**





GARLYN

Поздравляем с покупкой нового робота-мойщика окон **GARLYN Spray Duo!**

Благодарим Вас за выбор продукции торговой марки **GARLYN**. Наши изделия разработаны в соответствии с высокими требованиями качества, функциональности и дизайна.

**Перед использованием внимательно изучите данное руководство.** Производитель не несет ответственность за какие-либо травмы или ущерб, возникшие вследствие неправильной установки или эксплуатации. Сохраните руководство для дальнейшего использования. Правильная эксплуатация устройства значительно продлит срок его службы.

Узнать больше о компании **GARLYN** можно на сайте [www.garlyn.ru](http://www.garlyn.ru). Здесь Вы сможете заказать бытовую технику **GARLYN**, оригинальные аксессуары к ней, а также получить консультацию наших специалистов.

**Отдел заботы о клиентах GARLYN: 8 (800) 350-05-03 (доб. 2) (звонок по России бесплатный).**

# СОДЕРЖАНИЕ

МЕРЫ ПРЕДОСТОРОЖНОСТИ.....	4
Устройство прибора.....	10
Пульт дистанционного управления.....	12
ПЕРЕД НАЧАЛОМ РАБОТЫ.....	13
Зарядка прибора.....	14
Добавление воды.....	14
Установка салфеток.....	15
Крепление страховочного троса.....	15
ИСПОЛЬЗОВАНИЕ.....	16
Закрепление прибора.....	16
Порядок работы.....	16
Снятие прибора.....	16
Источник бесперебойного питания (ИБП).....	17

УХОД И ОЧИСТКА .....	17
Хранение и транспортировка .....	18
УСТРАНЕНИЕ НЕИСПРАВНОСТЕЙ .....	19
ОТДЕЛ ЗАБОТЫ О КЛИЕНТАХ GARLYN.....	21
ТЕХНИЧЕСКИЕ ХАРАКТЕРИСТИКИ .....	22
КОМПЛЕКТАЦИЯ.....	24
УТИЛИЗАЦИЯ .....	25
ГАРАНТИЙНОЕ ОБСЛУЖИВАНИЕ.....	26
Условия гарантийного обслуживания.....	26
Авторизованный сервисный центр в Вашем регионе .....	30



*Ваша безопасность очень важна для нас. Пожалуйста, прочитайте руководство пользователя перед началом использования прибора.*

*При работе с устройством будьте внимательны, осторожны и благоразумны. Описанные меры предосторожности и порядок действий не охватывают все возможные ситуации при его эксплуатации. Используйте прибор исключительно по прямому назначению. Любое действие, не соответствующее инструкциям, может привести к повреждению изделия или возникновению возможных травм или несчастных случаев.*

## МЕРЫ ПРЕДОСТОРОЖНОСТИ

Производитель не несет ответственности за повреждения/ущерб, вызванные несоблюдением требований по технике безопасности и правил эксплуатации прибора.

Прибор был разработан для бытового использования исключительно в домашних условиях, а также условиях, приближенных к домашним: помещения для персонала в магазинах, офисах и иных рабочих местах; в гостиницах, отелях и др. Используйте его только по назначению. Любое нецелевое использование изделия станет нарушением условий надлежащей эксплуатации. В этом случае производитель не несет ответственности за возможные последствия.

Используйте прибор с осторожностью и предупреждайте других пользователей о потенциальной опасности.

В случае передачи устройства третьему лицу данное руководство также должно быть передано.

## ОСТОРОЖНО

- ▲ Не ремонтируйте и не заменяйте никакие из частей прибора самостоятельно.
- ▲ Не используйте прибор при поврежденных сетевом адаптере, электрошнуре, электровилке или розетке, а также после сбоя в работе, падения или повреждения любым способом. Случайное повреждение прибора может привести к неисправностям, не соответствующим условиям гарантии, а также к поражению электротоком. Все процедуры, кроме рекомендованных в настоящем руководстве, должны выполняться исключительно квалифицированными специалистами авторизованного сервис-центра.
- ▲ Не протягивайте электрошнур и сетевой адаптер в дверных проемах или вблизи источников тепла. Следите за тем, чтобы он не перекручивался и не перегибался, не соприкасался с острыми и/или горячими предметами, не ставьте на него тяжелые предметы и не прижимайте створками окон. Износ электрошнура может привести к короткому замыканию и поражению электрическим током.
- ▲ Для отключения прибора от электросети всегда беритесь за саму вилку, не тяните за электрошнур.
- ▲ При зарядке резервного аккумулятора устройства не размещайте прибор на других электроприборах и держите его вдали от открытого пламени и жидкостей.

- ▲ Используйте только комплектные оригинальные аксессуары. В противном случае возможны травмы, поражение электрическим током или возгорание.

## ВНИМАНИЕ

- ▲ Перед подключением устройства к электрической сети проверьте, совпадает ли ее напряжение с номинальным напряжением питания прибора.
- ▲ Используйте прибор только с сетевым адаптером, входящим в комплект.
- ▲ Обеспечьте непрерывную подачу питания во время работы устройства. Прибор имеет резервный аккумулятор, который заряжается в процессе работы устройства, и обеспечивает работу прибора около 25 минут при отсутствии питания от электросети. Не заливайте в резервуар ничего, кроме воды.
- ▲ Прибор можно использовать, когда встроенный (резервный) аккумулятор полностью заряжен (кнопка  непрерывно горит зеленым цветом).
- ▲ Устройство необходимо держать подальше от легковоспламеняющихся жидкостей или газов (например, бензина).
- ▲ Не заряжайте резервный аккумулятор и не используйте прибор при чрезмерно высокой или низкой температуре (ниже 0°C или выше +40°C).
- ▲ Нельзя сжигать прибор при утилизации. Это может привести к взрыву резервного аккумулятора и возможным травмам.

- ▲ Перед утилизацией устройства в соответствии с местными правилами и законами резервный аккумулятор необходимо извлечь и разрядить.
- ▲ Во избежание поражения электрическим током не касайтесь самого прибора и не подключайте/отсоединяйте вилку электрошнур влажными/мокрыми руками.
- ▲ ЗАПРЕЩЕНО погружать прибор, электрошнур и сетевой адаптер в воду или помещать их под струю воды или другой жидкости!
- ▲ Данный прибор НЕ ПРЕДНАЗНАЧЕН для сильно загрязненных поверхностей или первичного мытья окон!

### ПРЕДУПРЕЖДЕНИЯ

- ▲ Пользователь должен использовать прибор безопасно для окружающих в надлежащих местах эксплуатации.
- ▲ Пользователь несет полную ответственность за сохранность изделия и безопасность его использования.
- ▲ Ни в коем случае не допускайте попадания краев одежды, волос, рук, пальцев и других частей тела в отверстия прибора и его движущиеся части.
- ▲ Будьте внимательны к погодным условиям. Прибор можно использовать для мытья окон снаружи при условии правильного крепления страховочного троса, низкой ветренности, отсутствии дождя или снега. Нельзя запускать прибор при температуре ниже 0°C.

- ▲ При использовании прибора для чистки стеклянных дверей и окон, выходящих на улицу, на первом этаже и на улице необходимо разместить информацию, предупреждающую людей о возможной опасности. Также следует оградить соответствующую зону.
- ▲ Не используйте робот, если он неплотно прилегает к стеклу или имеет признаки повреждения.
- ▲ Не используйте робот на треснувших и поврежденных стеклах, на стеклах с наклеенными объемными стикерами.
- ▲ При использовании устройства на отражающем стекле или на стекле с покрытием имейте в виду, что в этом случае присутствует возможность появления царапин на поверхности стекла из-за наличия песка, ветра, следов и т. д.
- ▲ Соблюдайте осторожность при использовании прибора на безрамном стекле.
- ▲ Не оставляйте устройство без присмотра подключенным к электросети, во время зарядки резервного аккумулятора и/или во время работы.
- ▲ Перед чисткой и/или обслуживанием прибора необходимо отключить его от электросети. Не используйте агрессивные абразивные чистящие средства для очистки устройства.
- ▲ Упаковочный материал (пенопласт, пленка и прочее) может быть опасен для детей. Утилизируйте его в соответствии с местными правилами или храните в недоступном для детей месте.

- ▲ Дети младше 8 лет должны находиться вне пределов досягаемости прибора или под постоянным присмотром.
- ▲ Данное устройство могут использовать лица с ограниченными физическими и сенсорными способностями, а также с нарушениями душевного здоровья или люди с недостатком опыта и знаний при условии, если они находятся под постоянным присмотром лица, ответственного за их жизнь, здоровье и благополучие, или если им провели полноценный инструктаж о безопасном использовании устройства с полным пониманием возможных опасностей.







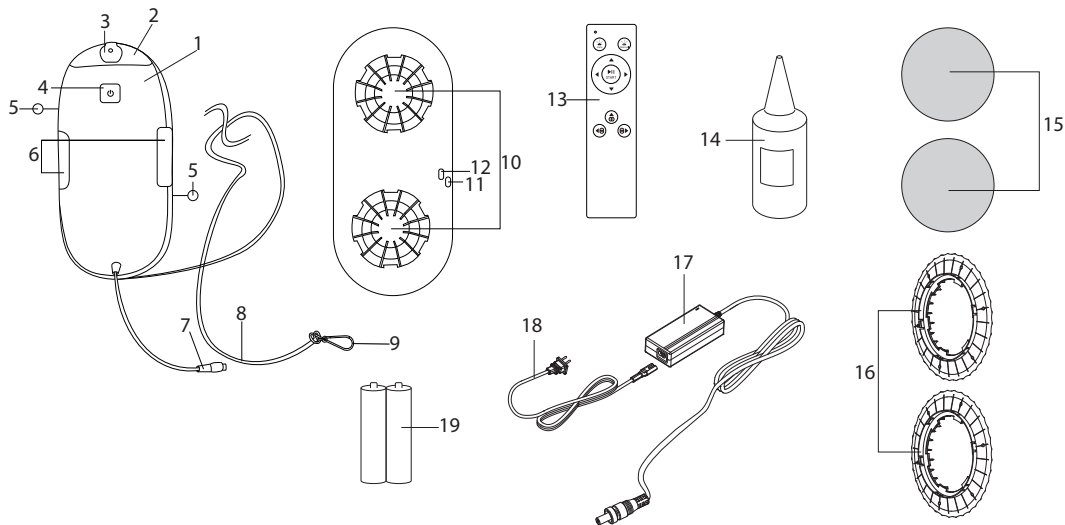

*В случае обнаружения каких-либо неполадок немедленно прекратите использование устройства.*

## УСТРОЙСТВО ПРИБОРА



1. Корпус прибора со встроенным резервуаром для воды
2. Резервуар для воды
3. Отверстие для добавления воды с заглушкой
4. Кнопка включения/выключения :
  - нажатие и удерживание кнопки запускает/останавливает работу устройства;
  - непрерывно горит зеленым цветом:
    - когда прибор подключен к электросети и резервный аккумулятор заряжен;
    - когда прибор закреплен на поверхности и находится в режиме ожидания;
    - когда работа прибора приостановлена
  - горит, а затем мигает зеленым цветом, если батарея разряжена
  - мигает зеленым цветом:
    - в процессе работы;
    - когда прибор подключен к электросети и заряжается
  - мигает красным цветом, если в процессе работы устройства адаптер питания не подключен или подключен неверно / произошел сбой подключения к источнику питания;
  - горит красным цветом, если устройство не закреплено на поверхности
5. Форсунки для подачи воды
6. Выемки для удерживания устройства
7. Удлинитель
8. Страховочный трос
9. Карабин
10. Диски-основания
11. Индикатор работы:
  - горит зеленым, когда устройство работает;
  - мигает зеленым цветом в процессе зарядки;
  - мигает красным цветом, если в процессе работы устройства адаптер питания не подключен или подключен неверно / произошел сбой подключения к источнику питания;
  - горит красным цветом, если устройство не закреплено на поверхности
12. Сервисный разъем с заглушкой
13. Пульт ДУ
14. Бутылочка для воды
15. Чистящие салфетки
16. Съёмные кольца
17. Сетевой адаптер
18. Электрошнур
19. Источники питания пульта ДУ

## Пульт дистанционного управления (ДУ)

1. Индикатор нажатия кнопки
2. Кнопка автоматического режима распыления воды . Нажатие на кнопку останавливает/запускает режим автоматического распыления воды
3. Кнопка ручного режима распыления воды . Каждое нажатие на кнопку распыляет воду из форсунки в ручном режиме
4. Кнопки смены направления устройства в ручном режиме 
5. Кнопка Старт/Пауза . Нажатие на кнопку запускает/останавливает работу прибора
6. Кнопка запуска автоматического режима, при котором устройство будет двигаться вверх, а затем постепенно вниз (зигзагообразно) 
7. Кнопка запуска автоматического режима, при котором устройство будет двигаться влево, а затем постепенно вниз (зигзагообразно) 
8. Кнопка запуска автоматического режима, при котором устройство будет двигаться вправо, а затем постепенно вниз (зигзагообразно) 

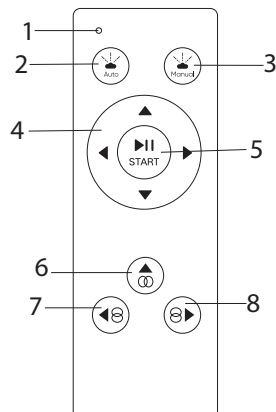

Снимите с пульта ДУ заднюю крышку, потянув за нее, и вставьте источники питания, соблюдая полярность. Вставьте заднюю крышку на место. Устанавливайте источники питания только сухими руками.

**i** *Обращаем Ваше внимание, что источники питания, входящие в комплект, предназначены для проверки работоспособности прибора. Для продолжительной работы лучше приобрести новые.*

## ПЕРЕД НАЧАЛОМ РАБОТЫ

Достаньте прибор и комплектующие из упаковки. Удалите все транспортировочные материалы и наклейки.



*Обязательно сохраните на корпусе все предупредительные наклейки и этикетку с серийным номером изделия.*

Визуально убедитесь в отсутствии механических повреждений прибора.



*Необходимо выдержать устройство 3 часа при комнатной температуре перед использованием, если оно подвергалось низким температурам при транспортировке.*

*Если перед окном есть неподвижные препятствия (перила, мебель и т. д.), убедитесь, что расстояние между окном и препятствием более 13 см перед использованием.*

*Перед использованием убедитесь, что робот-мойщик размещен в правильном положении (не перевернут).*

*Робот-мойщик может испытывать трудности при работе на наклонной поверхности.*

*Не используйте прибор на круглых поверхностях.*

Робот-мойщик окон очищает и моет стеклянные и зеркальные рамочные и безрамочные поверхности, а также гладкие кафельные и керамические поверхности. Толщина рамы должно быть не менее 5 мм.

Минимальная площадь уборки – 50 × 50 см. Устройство само определяет границы очищаемой поверхности благодаря датчикам обнаружения краев.

Перед мытьем окон необходимо сначала протереть участок стекла как минимум размером с робота-мойщика, для лучшего крепления устройства.

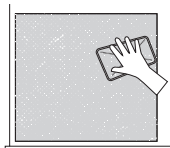

Используйте прибор только в достаточно солнечную погоду и при низкой влажности. Не используйте устройство в дождливую или влажную погоду – на стекле останется белый налет (следы влаги).







*Перед использованием уберите с поверхности стекла предметы, которые могут помешать работе прибора, например объемные стикеры.*

## ЗАРЯДКА ПРИБОРА

Перед использованием прибора убедитесь в том, что резервный аккумулятор полностью заряжен, в противном случае при сбое в электросети или при случайном отключении электрошнура/ сетевого адаптера робот-мойщик отключится и отсоединится от поверхности, на которой находится.

О полном заряде резервного аккумулятора говорит непрерывное горение зеленым цветом кнопки  после подключения прибора к электросети.

1. Подсоедините к удлинителю (6) сетевой адаптер (16) и закрутите его, чтобы зафиксировать. Далее к сетевому адаптеру подсоедините электрошнур (17), а электрошнур подключите к электросети. Прибор издаст звуковой сигнал, кнопка  загорится зеленым цветом.
2. Подождите когда кнопка  начнет мигать зеленым цветом.

 Если при подключении к электросети кнопка  непрерывно горит зеленым цветом, значит, резервный аккумулятор полностью заряжен и Вы можете сразу приступить к работе. **НЕ ОТКЛЮЧАЙТЕ** прибор от электросети, это его основной источник питания!



*Внимание! Робот-мойщик не работает с разряженным резервным аккумулятором. Заряженный аккумулятор необходим для того, чтобы при отключении электроэнергии прибор мог автономно находиться в вертикальном положении до 25 минут.*

*Используйте только оригинальный сетевой адаптер!*

## ДОБАВЛЕНИЕ ВОДЫ

Откройте заглушку и с помощью бутылочки для воды залейте через отверстие (2) около 90 мл воды во встроенный в корпус резервуар для воды. Верните заглушку на место.

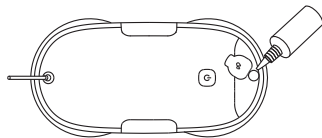

*Заливайте в резервуар через отверстие для добавления воды (2) только холодную фильтрованную воду! Не добавляйте никакие моющие средства и другие растворы!*

### УСТАНОВКА САЛФЕТОК



Используйте только оригинальные чистящие салфетки, входящие в комплект или приобретенные на официальном сайте GARLYN.



Перед установкой чистящие салфетки необходимо смочить. Не используйте прибор на сухом стекле с сухими салфетками, но и не наносите на чистящие салфетки слишком много воды, поскольку это может негативно сказаться на работе прибора.

1. Установите две полувлажные чистящие салфетки на съемные кольца для салфеток микроброй наружу.

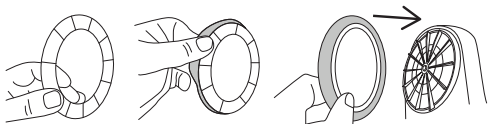

2. Установите съемные кольца с салфетками на диски-основания (9).



Убедитесь, что съемные кольца попали в пазы, плотно надеты на диск и не снимаются во избежание отсоединения робота-мойщика от очищаемой поверхности.

Меняйте салфетки в зависимости от условий эксплуатации (по мере загрязнения). После каждого использования прибора очищайте салфетки с помощью стиральной машины или вручную.

### КРЕПЛЕНИЕ СТРАХОВОЧНОГО ТРОСА



Перед использованием проверьте страховочный трос на наличие дефектов.

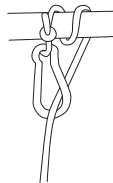

Всегда закрепляйте карабин ВНУТРИ ПОМЕЩЕНИЯ во избежание падения прибора.

Оберните страховочный трос вокруг надежной опоры, зацепите за трос карабин и затяните его.













## ИСПОЛЬЗОВАНИЕ

### ЗАКРЕПЛЕНИЕ ПРИБОРА

1. Подключите все необходимые кабели к прибору и к источнику питания, и убедитесь, что резервный аккумулятор заряжен. Для этого подождите и, если кнопка  не начала мигать зеленым цветом, а продолжает непрерывно гореть, значит прибор полностью заряжен и готов к работе.
2. Включите прибор. Для этого нажмите и удерживайте кнопку . Прибор издаст звуковой сигнал, кнопка  загорится зеленым цветом. Зарботает вентилятор.
3. Разместите прибор на стекле на расстоянии более 10 см от оконной рамы, ручки или края стекла.

 *Удерживайте прибор за выемки на корпусе до тех пор, пока не удостоверитесь, что он плотно закреплен на стекле.*

### ПОРЯДОК РАБОТЫ

1. Нажмите на кнопку  на корпусе прибора, на кнопку  на пульте ДУ или на кнопку определенного автоматического режима ( - вверх, затем вниз;  - влево, затем вниз;  - вправо, затем вниз). Прибор начнет движение, кнопка начнет мигать зеленым цветом, запустится автоматическое распыление воды.
2. Нажимайте на кнопку , чтобы запускать ручное распыление воды. Нажмите на кнопку , чтобы снова включить автоматическое распыление воды.
3. Чтобы приостановить работу прибора нажмите на кнопку  на корпусе устройства или на кнопку  на пульте ДУ. Кнопка  при этом станет непрерывно гореть. Для продолжения работы нажмите на ту же кнопку.

### СНЯТИЕ ПРИБОРА

1. Когда работу прибора будет необходимо завершить, нажмите на кнопку  для паузы и с по-

мощью кнопок управления ▲, ▼, ◀, ▶ приблизить прибор к себе.

2. Держите прибор одной рукой за выемки (5). Другой рукой нажмите и удерживайте кнопку  в течение около 3 сек., мощность вентилятора снизится, и Вы сможете снять прибор со стекла.
3. Отключите прибор от электросети.

## ИСТОЧНИК БЕСПЕРЕБОЙНОГО ПИТАНИЯ (ИБП)

Функция ИБП включается автоматически при отсутствии электропитания. При этом кнопка  замигает красным цветом и устройство начнет издавать звуковой сигнал.

Время работы резервного аккумулятора составляет примерно 25 минут. Вы должны как можно скорее снять прибор со стекла.

## УХОД И ОЧИСТКА



При очистке ЗАПРЕЩАЕТСЯ использование грубых салфеток и губок, абразивных моющих средств и любых химически агрессивных веществ.

Очистку прибора следует производить после каждого использования.

Перед очисткой или обслуживанием прибора необходимо отключить его от электросети и вылить воду из встроенного резервуара.

Аккуратно снимите чистящие салфетки и постирайте их вручную или в стиральной машине с применением мягких моющих средств. Если салфетки сильно загрязнены, перед стиркой их можно ненадолго замочить в воде. Сушить салфетки лучше естественным способом на горизонтальной поверхности.

Протирайте прибор мягкой сухой тканью или щеткой с мягким ворсом.

Протирайте форсунки для подачи воды мягким материалом (например ватными палочками).

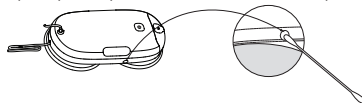

## ХРАНЕНИЕ И ТРАНСПОРТИРОВКА

- Перед хранением и транспортировкой устройства необходимо тщательно очистить корпус и полностью его просушить.
- Хранение допускается в сухом и хорошо вентилируемом помещении вдали от источников огня, нагревательных приборов и прямых солнечных лучей. Храните прибор в чистом и сухом состоянии, в недоступном для детей месте.
- Электрические устройства транспортируют всеми видами транспорта в соответствии с правилами перевозки грузов, действующими на транспорте конкретного вида. При перевозке устройства используйте оригинальную заводскую упаковку.
- Транспортировка должна осуществляться только в крытом транспорте.
- Устройство должно быть правильно упаковано и закреплено во избежание самопроизвольного перемещения в процессе транспортировки.
- Транспортировка устройства должна исключать возможность непосредственного воздействия на него атмосферных осадков и агрессивной внешней среды.
- При осуществлении транспортировки и хранения устройства запрещается подвергать его механическим воздействиям извне, так как они могут привести к повреждению устройства, нарушению его конструкции или повреждению внешней упаковки.
- При хранении и транспортировке запрещено допускать попадание воды и иных жидкостей на упаковку устройства или внутрь упаковки.
- При проведении погрузочно-разгрузочных работ требуется осторожность.

## УСТРАНЕНИЕ НЕИСПРАВНОСТЕЙ

Неисправность	Возможные причины	Способ решения
Во время работы прибор соскальзывает	Салфетки загрязнены	Очистите салфетки согласно разделу «УХОД И ОЧИСТКА» или замените их на новые
	Салфетки слишком мокрые или слишком сухие	Умеренно увлажняйте салфетки водой перед присоединением робота-мойщика окон
	Вы нанесли слишком много чистящего средства на салфетки	Наносите чистящее средство на салфетки в небольшом количестве
Прибор останавливается, не уперевшись в край окна	Что-то находится на стекле, что затрудняет работу прибора	Перед использованием уберите с поверхности стекла предметы, которые могут помешать работе прибора
Прибор не движется плавно/равномерно	Салфетки загрязнены	Очистите салфетки согласно разделу «УХОД И ОЧИСТКА» или замените их на новые
После очистки на поверхности стекла остались следы		

Неисправность	Возможные причины	Способ решения
Прибор не подает воду из форсунок при уборке	Резервуар для воды пуст	Залейте примерно 90 мл воды через отверстие для добавления воды
	Вы добавили моющее средство в резервуар для воды	Заливайте в резервуар для воды только чистую холодную фильтрованную воду
		Протирайте форсунки для подачи воды мягким материалом (например, ватными палочками)
Прибор остановил работу (издает звуковой сигнал), и индикаторы мигают красным цветом	Включен ручной режим распыления	Нажмите на кнопку  , чтобы включить автоматический режим распыления воды или нажимайте на кнопку  для ручного распыления
	Отключение электроэнергии	Снимите прибор, а затем выключите его
	Плохой электрический контакт или обрыв сетевого адаптера	Проверьте сетевой адаптер



Если неисправность не удалось устранить, обратитесь за консультацией в авторизованный сервисный центр или в Отдел заботы о клиентах GARLYN. Все ремонтные работы должны производиться квалифицированными специалистами в сервисном центре.

## ОТДЕЛ ЗАБОТЫ О КЛИЕНТАХ GARLYN

### КАК СВЯЗАТЬСЯ

Чтобы получить ответы на все интересующие Вас вопросы, обратитесь в наш Отдел заботы о клиентах.

Наши специалисты с радостью помогут решить любые возникшие проблемы и ответят на самые неожиданные вопросы.

Мы также будем рады Вашим предложениям о том, как еще мы можем улучшить наши товары и сделать их максимально удобными и надежными.

С заботой о Вас!

**Телефон:** 8 (800) 350-05-03 (доб. 2)

**Почта:** [help@garlyn.ru](mailto:help@garlyn.ru)

**График работы:** с понедельника по пятницу с 8:30 до 20:30.

## ТЕХНИЧЕСКИЕ ХАРАКТЕРИСТИКИ

Тип товара .....	робот-мойщик окон
Товарный знак.....	Garlyn
Модель .....	Spray Duo
Напряжение.....	100-240 В, 50 Гц
Потребляемая мощность .....	72 Вт
Тип аккумулятора .....	Li-ion
Емкость аккумулятора .....	600 мА*ч
Входное напряжение сетевого адаптера .....	100-240 В, 50 Гц
Выходное напряжение сетевого адаптера.....	24 В, 3 А
Уровень шума.....	до 73 дБ
Защита от поражения электротоком .....	класс II
Скорость очистки.....	до 1 м <sup>2</sup> /5 мин
Объем резервуара для воды.....	90 мл

Количество режимов.....	2
Пульт ДУ .....	есть
Индикация .....	светодиодная
Автоподача жидкости .....	есть
Страховочный трос .....	есть
Режим очистки вертикальных поверхностей .....	есть
Режим очистки горизонтальных поверхностей.....	есть
Управление .....	дистанционное
Уборка безрамочных поверхностей.....	есть
Автоматическое удержание на поверхности при отсутствии питания .....	до 25 минут
Минимальное пространство для очистки.....	50 × 50 см
Габаритные размеры.....	150 × 300 × 65 мм
Вес нетто.....	1,6 кг
Срок службы .....	3 года

## КОМПЛЕКТАЦИЯ

Робот-мойщик окон.....	1 шт.
Пульт ДУ.....	1 шт.
Источник питания.....	2 шт.
Сетевой адаптер.....	1 шт.
Электрошнур.....	1 шт.
Страховочный трос.....	1 шт.
Бутылочка для воды.....	1 шт.
Съемные кольца для чистящих салфеток.....	4 шт.
Комплект чистящих салфеток.....	20 шт.
Руководство пользователя.....	1 шт.
Краткая инструкция пользователя.....	1 шт.



*Производитель, постоянно улучшая и совершенствуя свою продукцию, оставляет за собой право вносить конструктивные изменения в спецификацию и дизайн товара, не ухудшающие его качество, без предварительного уведомления об этих изменениях.*

## УТИЛИЗАЦИЯ



Внимание! После окончания срока службы в соответствии с экологическими требованиями не выбрасывайте прибор вместе с бытовыми отходами. Передайте его в специализированный пункт для дальнейшей утилизации. Этим Вы поможете защитить окружающую среду.

Отходы, образующиеся при утилизации изделий, подлежат обязательному сбору с последующей утилизацией в установленном порядке и в соответствии с действующими требованиями и нормами отраслевой нормативной документации, в том числе в соответствии с СанПиН 2.1.7.1322-03 «Гигиенические требования к размещению и обезвреживанию отходов производства и потребления».



Товар сертифицирован в соответствии с Федеральным законом «О техническом регулировании» и соответствует требованиям Технического регламента Таможенного союза ТР ТС 020/2011 «Электromагнитная совместимость технических средств».

## ГАРАНТИЙНОЕ ОБСЛУЖИВАНИЕ

Товар участвует в программе расширенной гарантии GARLYN. Ознакомиться с условиями можно на сайте [garlyn.ru](http://garlyn.ru)

### УСЛОВИЯ ГАРАНТИЙНОГО ОБСЛУЖИВАНИЯ

**i** Для гарантийного обслуживания не требуется заполнение данного раздела продавцом. Для получения гарантийного обслуживания необходимо предоставить в авторизованный сервисный центр (уполномоченную организацию) документ, подтверждающий дату и факт покупки.

Компания GARLYN® выражает огромную благодарность за Ваш выбор. Мы сделали все возможное, чтобы приобретенный Вами товар удовлетворял Вашим запросам, а качество соответствовало лучшим товарным экземплярам мира. Изготовитель GARLYN® устанавливает для потребителей гарантийный срок на товар в 1 (один) год при соблюдении правил и условий эксплуатации и хранения товара.

Обязательства изготовителя GARLYN® распространяются только на товары, которые предназначены

для бытового использования физическим лицом – потребителем, – и не распространяются на товары, которые используются в коммерческих или промышленных целях.

**Гарантийный срок на принадлежности, входящие в комплектность товара, приравнивается к сроку на основное изделие за исключением следующих:**

- на встроенные и внешние батареи/аккумуляторы гарантийный срок составляет 6 месяцев;
- на аксессуары, которые не являются неотъемлемой частью конструкции и не влияют на работу и функциональное назначение товара, гарантия не распространяется. К таким аксессуарам относятся: решетки/сетки из нержавеющей стали аэрогриля, разделитель чаши аэрогриля, решетки/съёмные панели для гриля, прихватки, перчатки, рукавицы, термоперчатки, мерные стаканы, воронки, чаши, стаканы, кувшины, контейнеры, емкости, резервуары, крышки, заглушки, кожухи, кабели USB, кабели USB/DC, электрошнуры съёмные, удлинители, шнуры для прикуривателя автомобиля, ножи, шнеки, терки, шинковки, бургер-пресс, насадки и основания блендера/кухонной машины/мясорубки, венчики и крюки миксера/кухонной машины, перфорированные диски для приготовления фарша, фиксирующие

кольца дисков для приготовления фарша, съемные втулки, толкатели, загрузочные лотки, щетки, щетки-ершики, скребки, салфетки/инструменты/приспособления для очистки, ножи, присоски, крючки, ремешки, хомуты, источники питания/батарейки, защитные накладки выпрямителя, крепеж для монтажа/сборки, болты регулировки, отвертки, съемные шланги/трубки, съемные поддоны для капель/жира, термощуп, насадки зубных щеток/ирригаторов, зарядный стакан зубной щетки, дорожный футляр, чехлы, мешки, комбинированные фильтры, НЕРА-фильтры, водяные фильтры, фильтры предварительной очистки, воздушные фильтры, угольные фильтры, каталитические фильтры, фильтры грубой очистки, фильтрующие губки, фильтры забора грязной воды, фильтры бака для чистой воды, фильтры продуктов, фильтры для соков, сито-фильтры, бессеточные фильтры, фильтры от накипи, заварочные фильтры, маркеры/стиратели, съемные корпуса фильтров, материалы для пропитки, губки, подушечки, стерилизующие картриджи, рожки, насадки для рожков, терперы, терперы с мерной ложкой, мерные ложки, решетки контейнеров для сбора капель, трубки забора молока/соединительные гибкие трубочки, кольцо-дозатор из нержа-

вующей стали, платформа из нержавеющей стали, заглушки, уплотнители, уплотнительные кольца, съемные детали вспенивателя, клапаны, спиралевидная игла, флаконы/бутылочки для воды, съемные кольца, держатели салфеток, салфетки для мытья, страховочные тросы, чаши с антипригарным/керамическим покрытием, контейнеры для приготовления на пару, лопатки, ложки, черпаки, силиконовые крышки, комплекты напольной установки/колесиков, щетки, насадки, переходники, удлинители, ролики, турбощетки, мешки-пылесборники, уровни, поддоны, сетки, платформа весов, рулоны, зип-пакеты, пакеты, диффузоры, концентраторы, насадка с технологией NutriAmino, насадки для создания локонов, щетки фенов, капсулы Nano Collagen, съемные лопасти для замешивания, формы для выпекания/выпечки/для льда, держатель для яиц, полки холодильной камеры, паровые шланги, сопла, нож для срезания фольги, противни, вертели, полки из дерева и другое;

- на упаковку и документацию, прилагаемую к товару;
- гарантия на запасные части, комплектующие и материалы, замененные в процессе гарантийного ремонта, прекращается в дату окон-

чания гарантии на основной товар. Если срок оставшейся гарантии на основной товар составляет менее 6 месяцев, то на замененные комплектующие и материалы устанавливается гарантия сроком 6 месяцев.

**Изготовитель не несет гарантийные обязательства в следующих случаях:**

1. Если товар, предназначенный для личных (бытовых, семейных) нужд, использовался для осуществления предпринимательской деятельности, а также в иных целях, не соответствующих его прямому назначению.
2. Если на товаре присутствуют следы нарушения условий эксплуатации, указанных в разделе МЕРЫ ПРЕДОСТОРОЖНОСТИ, правил установки и использования, указанных в разделах ПЕРЕД НАЧАЛОМ РАБОТЫ и ИСПОЛЬЗОВАНИЕ, правил хранения, указанных в разделе ХРАНЕНИЕ И ТРАНСПОРТИРОВКА, очистки товара, указанных в разделе УХОД И ОЧИСТКА данного руководства пользователя, краткой инструкции пользователя или другой документации, передаваемой потребителю в комплекте с товаром.
3. Если товар имеет следы некачественного ремонта (использование неоригинальных запасных частей, вскрытие и ремонт товара лицами, не уполномоченными изготовителем).
4. Если дефект или повреждение вызвано изменением конструкции или схемы товара, подключением внешних устройств, не предусмотренных изготовителем.
5. Если дефект вызван действием непреодолимых сил, несчастными случаями, умышленными или неосторожными действиями потребителя или третьих лиц.
6. Если обнаружены недостатки, возникшие после передачи товара потребителю вследствие механического повреждения, воздействия влаги, высоких или низких температур, коррозии, окисления, попадания внутрь посторонних предметов, веществ, других жидкостей, насекомых или животных.
7. Если дефект возник вследствие естественного износа при эксплуатации товара. При этом под естественным износом понимаются последствия эксплуатации товара, вызвавшие ухудшение его технического состояния и внешнего вида из-за длительного использования данного товара.
8. Если повреждения (недостатки) вызваны несоответствием стандартам или техническим регламентам питающих кабельных сетей и других подобных внешних факторов, подключением к товару других несоответствующих или неис-

правных внешних устройств.

9. Если повреждения вызваны использованием нестандартных (неоригинальных и/или некачественных (поврежденных) расходных материалов, принадлежностей, запасных частей, элементов питания и пр.
10. Если данные, указанные на маркировочных этикетках товара, исправлены, стерты, а также в случае отсутствия маркировочных этикеток на товаре.

Срок службы товара для потребителей зависит от категории товара и составляет от 3 до 10 лет. Данный срок службы актуален при соблюдении условий эксплуатации, указанных в разделе МЕРЫ ПРЕДОСТОРОЖНОСТИ, правил установки и использования, указанных в разделах ПЕРЕД НАЧАЛОМ РАБОТЫ и ИСПОЛЬЗОВАНИЕ, правил хранения, перечисленных в разделе ХРАНЕНИЕ И ТРАНСПОРТИРОВКА, очистки товара, указанной в разделе УХОД И ОЧИСТКА данного руководства пользователя, краткой инструкции пользователя или другой документации, передаваемой потребителю в комплекте с товаром. Учитывая высокое качество, надежность и степень безопасности товаров GARLYN®, фактический срок эксплуатации может значительно превышать срок, установлен-

ный Изготовителем.

Точную информацию о сроке службы товара Вы можете посмотреть в разделе ТЕХНИЧЕСКИЕ ХАРАКТЕРИСТИКИ данного руководства пользователя или на сайте [garlyn.ru](http://garlyn.ru).

В новых устройствах соответствующих групп товаров (утюги, парогенераторы, пароочистители, отпариватели, паровые швабры, пылесосы с функцией влажной уборки, ирригаторы, климатические комплексы, увлажнители, мойки воздуха, кофеварки, кофемашины, стиральные машины, роботы-мойщики окон и другие) допускается наличие следов влаги и иных признаков инспекции.

Количество допустимых битых пикселей на телевизорах, наличие которых не является дефектом:

- диагональ 43": допустимо до 7 битых пикселей;
- диагональ 55": допустимо до 12 битых пикселей;
- диагональ 65": допустимо до 15 битых пикселей.

Если количество битых пикселей на телевизоре превышает указанное выше количество, это является дефектом, и изготовитель несет гарантийные обязательства.

Гарантийный срок и срок службы исчисляется с даты передачи товара потребителю. При невозможности установить точную дату передачи товара потребителю гарантийный срок исчисляется с даты производства + 2 месяца.

Мы настоятельно рекомендуем Вам обращаться только в авторизованные сервисные центры, если у Вас возникнут какие-либо проблемы, связанные с эксплуатацией и/или работоспособностью приобретенного товара GARLYN®.

**i** *Узнать адреса и телефоны авторизованных сервисных центров (уполномоченных организаций), а также задать вопрос по качеству товара GARLYN® Вы можете по телефону Отдела заботы о клиентах 8 (800) 350-05-03 (доб. 2).*

## **АВТОРИЗОВАННЫЙ СЕРВИСНЫЙ ЦЕНТР В ВАШЕМ РЕГИОНЕ**

Перед обращением в сервисный центр рекомендуем Вам обратиться на горячую линию Отдела заботы по телефону 8 (800) 350-05-03 (доб. 2).

Специалисты Отдела заботы предоставят рекомендации по устранению проблемы и, при необходимости, оформят заявку на посещение сервисного центра.

Полную информацию о сервисных центрах компании GARLYN® в Вашем регионе можно найти на официальном сайте компании [garlyn.ru](http://garlyn.ru) в разделе «Гарантия».

**Гарантийный срок:** 12 месяцев с даты продажи изделия  
Дату изготовления Вы можете найти на корпусе прибора  
Спроектировано и разработано компанией Garlyn  
Сделано в Китае





У техники есть



[www.garlyn.ru](http://www.garlyn.ru)

Spray Duo-UM-03-UT