

GARLYN

Гриль электрический

GL-100

Гарантия

12+12

месяцев*



Наведите камеру телефона на QR-код для подключения расширенной гарантии и просмотра видеоинструкции



РУКОВОДСТВО ПОЛЬЗОВАТЕЛЯ



GARLYN

Поздравляем с покупкой нового электрического гриля GARLYN GL-100!

Благодарим Вас за выбор продукции торговой марки **GARLYN**. Наши изделия разработаны в соответствии с высокими требованиями качества, функциональности и дизайна.

Перед использованием внимательно изучите данное руководство. Производитель не несет ответственность за какие-либо травмы или ущерб, возникшие вследствие неправильной установки или эксплуатации. Сохраните руководство для дальнейшего использования. Правильная эксплуатация устройства значительно продлит срок его службы.

Узнать больше о компании **GARLYN** можно на сайте www.garlyn.ru.

Здесь Вы сможете заказать бытовую технику **GARLYN**, оригинальные аксессуары к ней, а также получить консультацию наших специалистов.

Отдел заботы о клиентах GARLYN: 8 (800) 350-05-03 (доб. 2) (звонок по России бесплатный).

СОДЕРЖАНИЕ

МЕРЫ ПРЕДОСТОРОЖНОСТИ.....	4
Устройство прибора.....	8
Панель управления.....	9
ПЕРЕД НАЧАЛОМ РАБОТЫ.....	10
Установка/снятие панелей.....	11
Положение гриля.....	11
Установка/снятие поддона для сбора масла/жира.....	13
ИСПОЛЬЗОВАНИЕ.....	14
Комплексная защита элементов M-Pro.....	14
Рекомендации по приготовлению.....	15

УХОД И ОЧИСТКА	16
Хранение и транспортировка	17
УСТРАНЕНИЕ НЕИСПРАВНОСТЕЙ	18
ОТДЕЛ ЗАБОТЫ О КЛИЕНТАХ GARLYN.....	20
ТЕХНИЧЕСКИЕ ХАРАКТЕРИСТИКИ	21
КОМПЛЕКТАЦИЯ.....	23
УТИЛИЗАЦИЯ	24
ГАРАНТИЙНОЕ ОБСЛУЖИВАНИЕ.....	25
Условия гарантийного обслуживания.....	25
Авторизованный сервисный центр в Вашем регионе	29



Ваша безопасность очень важна для нас. Пожалуйста, прочитайте руководство пользователя перед началом использования прибора.

При работе с устройством будьте внимательны, осторожны и благоразумны. Описанные меры предосторожности и порядок действий не охватывают все возможные ситуации при его эксплуатации. Используйте прибор исключительно по прямому назначению. Любое действие, не соответствующее инструкциям, может привести к повреждению изделия или возникновению возможных травм или несчастных случаев.

МЕРЫ ПРЕДОСТОРОЖНОСТИ

Производитель не несет ответственности за повреждения/ущерб, вызванные несоблюдением требований по технике безопасности и правил эксплуатации прибора.

Прибор был разработан для бытового использования исключительно в домашних условиях, а также условиях, приближенных к домашним: помещения для персонала в магазинах, офисах и иных рабочих местах; в гостиницах, отелях и др. Используйте его только по назначению. Любое нецелевое использование изделия станет нарушением условий надлежащей эксплуатации. В этом случае производитель не несет ответственности за возможные последствия.

Используйте прибор с осторожностью и предупреждайте других пользователей о потенциальной опасности.

В случае передачи устройства третьему лицу данное руководство также должно быть передано.

ОСТОРОЖНО

- ▲ Не ремонтируйте и не заменяйте никакие из частей устройства самостоятельно. Не эксплуатируйте прибор с поврежденным электрошнуром или электровилкой, а также после сбоя в работе, падения, повреждения любым способом. Случайное повреждение прибора может привести к неисправностям, не соответствующим условиям гарантии, а также к поражению электротоком. Все процедуры, кроме рекомендованных в настоящем руководстве, должны выполняться исключительно квалифицированными специалистами авторизованного сервис-центра.
- ▲ Перед подключением устройства к электросети проверьте, совпадает ли ее напряжение с номинальным напряжением питания прибора.
- ▲ По обязательному требованию электробезопасности подключайте прибор только к электророзеткам и удлинителям, имеющим заземление, и не модифицируйте электровилку прибора каким-либо образом.
- ▲ Вставляйте вилку электрошнура в электророзетку только по окончании установки устройства. Убедитесь, что после установки к вилке электрошнура имеется свободный доступ. Не подключайте прибор к электророзетке, если вилка неплотно входит в электророзетку или плохо закреплена.
- ▲ Не протягивайте электрошнур в дверных проемах или вблизи источников тепла. Следите за тем, чтобы он не перекручивался и не перегибался, не соприкасался с острыми и/или горячими предметами, не ставьте на него тяжелые предметы. Износ электрошнура может привести к короткому замыканию и поражению электрическим током.
- ▲ После использования, а также перед проведением технического обслуживания или иных работ отключайте прибор от основного источника электропитания. Извлекайте электровилку сухими руками, не тяните за электрошнур.
- ▲ Используйте только комплектные оригинальные аксессуары и материалы, рекомендованные производителем.

ВНИМАНИЕ

- ▲ Перед использованием прибора убедитесь, что прибор установлен на твердой сухой горизонтальной поверхности. Рабочая поверхность и стены вокруг должны быть выполнены из термостойкого материала.
- ▲ Не накрывайте устройство во время работы – это может привести к перегреву и поломке.
- ▲ Не устанавливайте прибор вблизи источников открытого огня и тепла (плиты, духовые шкафы, обогреватели и т. п.) или вблизи быстровоспламеняющихся и горючих материалов (текстиль, бытовая химия).
- ▲ Не используйте изделие на открытом воздухе и в помещениях с повышенной влажностью.
- ▲ ЗАПРЕЩЕНО при использовании касаться прибора мокрыми руками и тогда, когда на него попала вода.
- ▲ Во время работы поверхности прибора сильно нагреваются. Держите свои руки и лицо на безопасном расстоянии от нагреваемых частей во избежание получения ожогов. Обязательно надевайте специальные не проводящие тепло рукавицы во время работы с прибором.
- ▲ Оставляйте достаточно свободного пространства вокруг устройства для обеспечения хорошей циркуляции воздуха рядом с устройством.
- ▲ Дайте устройству остыть перед снятием или установкой деталей устройства.
- ▲ Регулярно проверяйте устройство на предмет повреждений. Не используйте прибор или любую его часть при деформации.
- ▲ ЗАПРЕЩЕНО погружать прибор и электрошнур в воду или помещать их под струю воды или другой жидкости!
- ▲ Если устройство упало в воду, как можно быстрее вытащите электровилку из электророзетки. Не прикасайтесь к прибору и не погружайте руки в воду в этот момент!
- ▲ ЗАПРЕЩЕНО при использовании касаться прибора, электрошнура и электровилки мокрыми руками и тогда, когда на них попала вода.

- ▲ Переносите устройство с особой осторожностью, когда внутри находится горячее масло.

ПРЕДУПРЕЖДЕНИЯ

- ▲ Не оставляйте прибор без присмотра подключенным к электросети и/или во время работы. Перед проведением технического обслуживания или иных работ отключайте прибор от основного источника электропитания.
- ▲ Не устанавливайте на прибор посторонние предметы.
- ▲ Если прибор не используется, отключите его от электросети.
- ▲ Включайте питание устройства только после надлежащей установки панелей гриля и поддона для сбора жира.
- ▲ Используйте панели гриля и поддон исключительно по их назначению. ЗАПРЕЩЕНО использовать их без данного устройства для приготовления пищи на кострах, в мангалах, на газе и пр.
- ▲ Перед очисткой прибора убедитесь, что он отключен от электросети и полностью остыл.

- ▲ Не используйте агрессивные абразивные чистящие средства для очистки устройства.
- ▲ Упаковочный материал (пенопласт, пленка и прочее) может быть опасен для детей. Утилизируйте его в соответствии с местными правилами или храните в недоступном для детей месте.
- ▲ Дети младше 8 лет должны находиться вне пределов досягаемости прибора или под постоянным присмотром.
- ▲ Данный прибор могут использовать дети в возрасте от 8 лет и старше, лица с ограниченными физическими и сенсорными способностями, а также с нарушениями душевного здоровья или люди с недостатком опыта и знаний при условии, если они находятся под постоянным присмотром лица, ответственного за их жизнь, здоровье и благополучие, или если им провели полноценный инструктаж о безопасном использовании устройства с полным пониманием возможных опасностей.



В случае обнаружения каких-либо неполадок немедленно прекратите использование устройства.

УСТРОЙСТВО ПРИБОРА

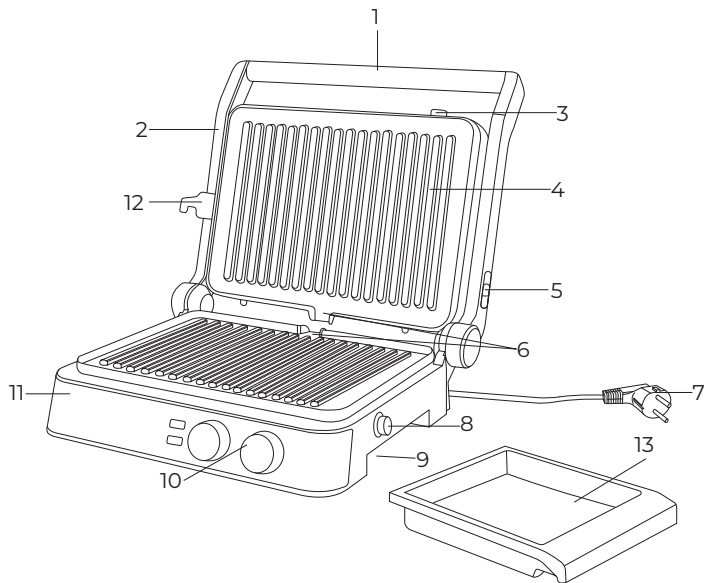

ПАНЕЛЬ УПРАВЛЕНИЯ

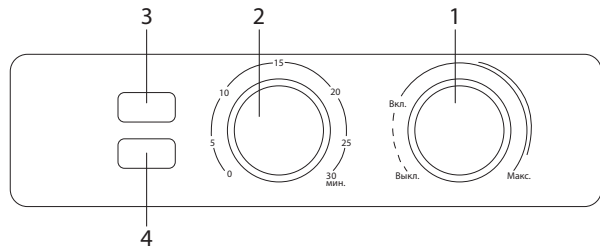

1. Ручка
2. Крышка прибора
3. Кнопка верхней панели
4. Панели
5. Переключатель положения крышки
6. Желоба для слива жира и масла
7. Электрошнур
8. Кнопка нижней панели
9. Отсек для поддона
10. Панель управления
11. Корпус
12. Фиксатор крышки
13. Съёмный поддон для сбора жира и масла

1. Регулятор температуры:
 - **Off** – нагрев выключен;
 - **On** – нагрев включен;
 - **Max** – включен максимальный нагрев
2. Регулятор таймера
3. Индикатор питания
4. Индикатор нагрева

ПЕРЕД НАЧАЛОМ РАБОТЫ

Достаньте прибор и комплектующие из упаковки. Удалите транспортировочные материалы и наклейки.



Обязательно сохраните на корпусе все предупреждающие наклейки и этикетку с серийным номером изделия.



Необходимо выдержать устройство 3 часа при комнатной температуре перед использованием, если оно подвергалось низким температурам при транспортировке.

Визуально убедитесь в отсутствии механических повреждений прибора.

Протрите корпус устройства, внутреннюю и внешнюю поверхность сухой тканью. Промойте панели гриля горячей водой с использованием мягкого моющего средства. Просушите панели на воздухе или с помощью сухой ткани.

Установите устройство на ровную твердую термостойкую горизонтальную поверхность, оставив достаточно свободного пространства со всех сторон. Следите, чтобы выходящий при работе устройства пар не попадал на обои, мебель и другие предметы, чувствительные к повышенной влажности и температуре.

Перед использованием проведите несколько циклов разогрева устройства без приготовления продуктов для удаления защитных масел. При этом может выделяться небольшое количество дыма. Это нормально и не является неисправностью. В дальнейшем при использовании электрогриля посторонние запахи исчезнут.

После удаления защитных масел дайте прибору остыть в течение 30 минут и очистите панели в соответствии с рекомендациями раздела «УХОД И ОЧИСТКА».



Запрещено включать устройство без установленных съемных панелей!

ОСТОРОЖНО! Съемные панели гриля и металлические элементы корпуса сильно нагреваются во время использования. Во избежание ожога надевайте защитные рукавицы или термостойкие перчатки при использовании. Во время работы электрогриля касайтесь только ручки устройства.

Для добавления и снятия продуктов используйте только деревянные, термостойкие пластиковые или силиконовые аксессуары, так как металлические кухонные предметы могут поцарапать поверхность съемных панелей.



Внимание! *Никогда не погружайте устройство в воду или другие жидкости.*

Перед сборкой прибора убедитесь, что все детали чистые и сухие.

УСТАНОВКА/СНЯТИЕ ПАНЕЛЕЙ

1. Откройте крышку гриля потянув за ручку вверх.
2. Прижмите к крышке панель желобом для слива жира и масла вниз, нажмите на кнопку верхней панели (3) и надавите на панель до фиксации.
3. Отпустите кнопку (3).
4. Прижмите к корпусу панель желобом для слива жира и масла от себя, нажмите на кнопку нижней панели (8) и надавите на панель до фиксации.
5. Отпустите кнопку (8).
6. Чтобы снять панель, нажмите на кнопку верхней или нижней панели и потяните за нее.

ПОЛОЖЕНИЕ ГРИЛЯ

Гриль имеет несколько положений:

1. Положение 90° – это положение, при котором крышка гриля поднята вверх. Подходит для закладки продуктов на нижнюю панель.

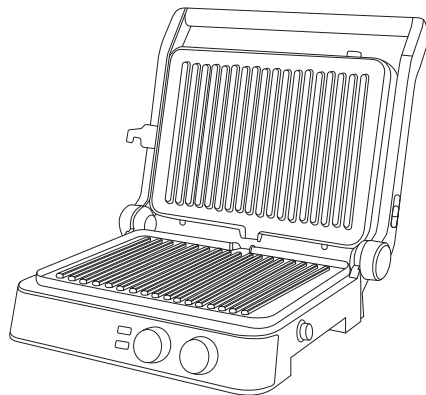

2. Положение 180° – это положение, при котором крышка гриля откинута в горизонтальное положение и может использоваться как еще одна поверхность для жарки. Чтобы перевести гриль в это положение, сдвиньте переключатель (5) вверх и раскройте гриль.

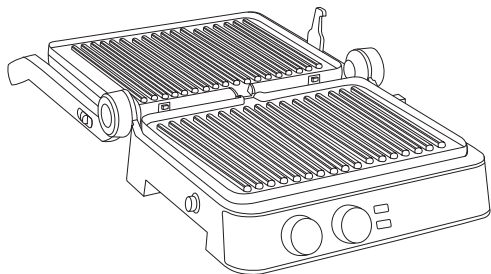

3. Закрытое положение гриля – это положение, при котором крышка гриля опущена вниз. При обжаривании обеих сторон блюда без необходимости его переворачивать, верхняя и нижняя панель находятся в контакте с продуктами. Гриль всегда должен находиться в закрытом положении во время предварительного нагрева.

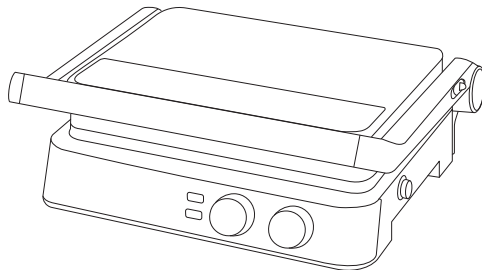

УСТАНОВКА/СНЯТИЕ ПОДДОНА ДЛЯ СБОРА МАСЛА/ЖИРА

4. Для установки вставьте поддон (13) в отсек для поддона (9).

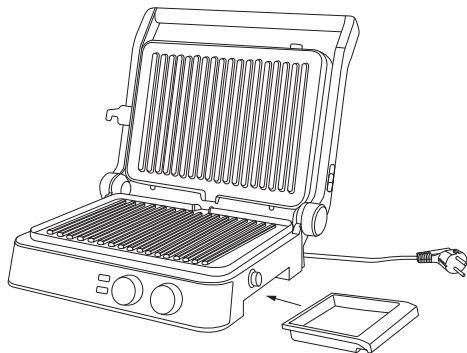

5. После того как гриль полностью остынет, осторожно вытащите поддон, потянув за него. Слейте жидкость и промойте его вручную в теплой воде со средством для мытья посуды, тщательно ополосните и высушите, после вставьте поддон для сбора масла/жира обратно в гриль до упора.

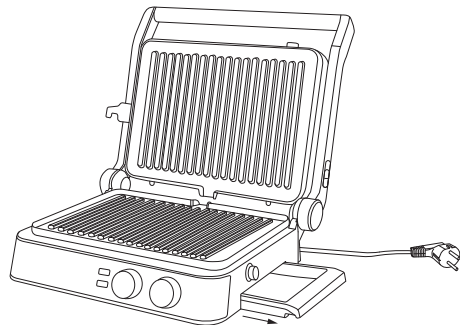

ИСПОЛЬЗОВАНИЕ

1. Установите панели (см. раздел «Установка/снятие панелей»).
2. Установите поддон для сбора жира и масла (см. раздел «Установка/снятие поддона»)
3. Переведите гриль в необходимое положение (см. раздел «Положение гриля»).
4. Подключите прибор к электросети. Индикатор питания (3) загорится красным цветом.
5. Поворотом регулятора установите таймер (2) на нужное время (5, 10, 15, 20, 25, 30 минут).
6. Поворотом установите регулятор температуры (1) в положение **Max** для предварительного нагрева. Загорится индикатор нагрева (4) зеленым цветом. Прибор начнет нагреваться. Для нагрева прибору требуется около 3-5 минут. Для более быстрого нагрева закройте крышку гриля. Когда прибор нагреется до нужной температуры, индикатор (4) погаснет.

 *В процессе работы индикатор нагрева (4) будет то загораться, то гаснуть, это не является неисправностью.*

7. Выложите продукты на нижнюю панель (обе панели).

8. При необходимости закройте крышку гриля, если она была открыта.
9. Измените температуру при необходимости поворачивая регулятор температуры (1) и измените время приготовления при необходимости, поворачивая регулятор таймера (2).
10. Во время приготовления лишний жир/масло будет стекать в поддон (13) через желоба (6).
11. Когда таймер закончит отсчет и регулятор (2) дойдет до 0, прибор издаст звуковой сигнал.
12. После приготовления переведите регулятор температуры в положение **Off**, откройте крышку, если она была закрыта и снимите продукты.
13. Отключите прибор от электросети.
14. Очистите прибор (см. раздел «УХОД И ОЧИСТКА»)

КОМПЛЕКСНАЯ ЗАЩИТА ЭЛЕМЕНТОВ M-PRO



Прибор оснащен системой автоматического отключения в случае перегрева.

В случае срабатывания системы выключите прибор, отключите его от электросети и дайте ему остыть.

РЕКОМЕНДАЦИИ ПО ПРИГОТОВЛЕНИЮ

- Нарезайте овощи толщиной около 1 см и обмазывайте их маслом перед приготовлением на гриле.
- Следите за тем, чтобы продукты были одинаковой толщины для равномерного приготовления. Отбивайте куриные грудки, свинину и мясные стейки перед приготовлением до одинаковой толщины.
- Нарезайте продукты одинаково, чтобы добиться равномерного приготовления.
- Следите за блюдами при приготовлении.
- При приготовлении на гриле в открытом положении переворачивайте продукты. При приготовлении в закрытом положении этого делать не нужно.
- При приготовлении небольшого количества пищи помещайте продукты в центр панелей.
- Перед подачей на стол убедитесь, что блюдо полностью готово.
- Никогда не используйте гриль для приготовления замороженных продуктов. Все продукты должны быть свежими и полностью размороженными перед приготовлением.
- Готовьте маринады и/или приправы на основе специй для мяса или рыбы, блюда будут более ароматными и мягкими. Перед приготовлением удалите излишки маринада с продуктов, чтобы предотвратить его горение на панелях.
- При приготовлении маринованного и жирного мяса следите за поддоном для сбора масла/жира, не допускайте его переполнения, сливайте собравшуюся жидкость.
- Чтобы сохранить антипригарную поверхность панелей, не позволяйте им нагреваться слишком долго без пищи, не очищайте панели с помощью абразивных средств и не мойте в посудомоечной машине.
- Для переворачивания пищи используйте деревянные, жаропрочные пластиковые или силиконовые лопатки, чтобы не поцарапать поверхность панелей.
- Если Вы жарите рыбу, креветки, мидии на панелях, выжмите немного лимонного сока на салфетку и протрите после приготовления остывшие и очищенные панели для удаления запахов.
- Очищайте остатки пищи с панелей с помощью кондитерской кисти с термостойкой щетиной или мягкой салфетки.

УХОД И ОЧИСТКА

Перед очисткой убедитесь, что устройство отключено от сети и полностью остыло.

Протрите корпус прибора влажной, а затем сухой тканью.

Очищайте поддон для масла/жира и съемные панели после каждого использования электрогриля. Мойте их горячей водой с помощью моющего средства для посуды.

 **Внимание!** Запрещается погружать в воду или ставить под струю воды корпус устройства, электровилку и электрошнур.

Запрещено мыть детали прибора в посудомоечной машине!

Запрещается при очистке использовать абразивные чистящие средства и материалы.

По окончании очистки тщательно просушите съемные панели на воздухе или с использованием сухой ткани. Перед тем как убрать прибор для хранения, установите панели и поддон для сбора масла/жира на место и закройте крышку. Никогда не обматывайте электрошнур вокруг гриля.

ХРАНЕНИЕ И ТРАНСПОРТИРОВКА

- Перед хранением и транспортировкой устройства необходимо тщательно очистить корпус и полностью его просушить.
- Хранение допускается в сухом и хорошо вентилируемом помещении вдали от источников огня, нагревательных приборов и прямых солнечных лучей. Храните прибор в чистом и сухом состоянии, в недоступном для детей месте.
- Электрические устройства транспортируют всеми видами транспорта в соответствии с правилами перевозки грузов, действующими на транспорте конкретного вида. При перевозке устройства используйте оригинальную заводскую упаковку.
- Транспортировка должна осуществляться только в крытом транспорте.
- Устройство должно быть правильно упаковано и закреплено во избежание самопроизвольного перемещения в процессе транспортировки.
- Транспортировка устройства должна исключать возможность непосредственного воздействия атмосферных осадков и агрессивной внешней среды.
- При осуществлении транспортировки и хранения устройства запрещается подвергать его механическим воздействиям извне, так как они могут привести к повреждению устройства, нарушению его конструкции или повреждению внешней упаковки.
- При хранении и транспортировке запрещено допускать попадание воды и иных жидкостей на упаковку устройства или внутрь упаковки.
- При проведении погрузочно-разгрузочных работ требуется осторожность.

УСТРАНЕНИЕ НЕИСПРАВНОСТЕЙ

Неисправность	Возможная причина	Способ решения
Прибор не включается	Прибор не подключен к электросети	Удостоверьтесь, что прибор подключен к исправной электророзетке
	Неисправна электророзетка	
Устройство самопроизвольно отключается и не готовит	Сработала защита от перегрева	Отключите устройство от электросети и дайте ему остыть. Повторно подключите прибор к электросети через 30 минут
Пища прилипает к панелям во время приготовления	Прибор не полностью разогрелся до нужной температуры перед добавлением продуктов на панели	Не закладывайте продукты на панели пока не погаснет индикатор нагрева (4)
	Панели нуждаются в чистке	Мойте и/или протирайте панели после каждого использования
Продукты слишком долго готовятся на гриле	Выбранная температура недостаточно горяча	Увеличьте температуру нагрева

Неисправность	Возможная причина	Способ решения
Масло/жир вытекают на рабочую поверхность	Вы выбрали слишком сочный продукт для приготовления	Промойте панели прибора горячей водой после того, как он полностью остынет. Никогда не погружайте основание гриля в воду
	Поддон для сбора масла/жира переполнен или неправильно вставлен в прибор	Слейте собравшуюся жидкость из поддона, правильно установите его на место. Не забывайте сливать и мыть поддон после каждого использования
Посторонний запах и дым во время работы устройства	Устройство новое, с защитными маслами	Запах и дым исчезнут после нескольких включений и использования
Во время приготовления пищи образуется слишком много дыма	Использовано чрезмерное количество масла	Не используйте слишком много масла во время приготовления пищи, смазывайте продукты с помощью кисточки
Блюда подгорают снаружи и не прожариваются до конца в центре	Выбрана слишком высокая температура нагрева	Уменьшите температуру нагрева
Блюда обугливаются	Выбрана неправильная температура нагрева	Выберите другую температуру нагрева

I Если неисправность не удалось устранить, обратитесь за консультацией в авторизованный сервисный центр или в Отдел заботы о клиентах GARLYN. Все ремонтные работы должны производиться квалифицированными специалистами в сервисном центре.

ОТДЕЛ ЗАБОТЫ О КЛИЕНТАХ GARLYN

КАК СВЯЗАТЬСЯ

Чтобы получить ответы на все интересующие Вас вопросы, обратитесь в наш Отдел заботы о клиентах.

Наши специалисты с радостью помогут решить любые возникшие проблемы и ответят на самые неожиданные вопросы.

Мы также будем рады Вашим предложениям о том, как еще мы можем улучшить наши товары и сделать их максимально удобными и надежными.

С заботой о Вас!

Телефон: 8 (800) 350-05-03 (доб. 2)

Почта: help@garlyn.ru

График работы: ежедневно с 8:30 до 20:30.

ТЕХНИЧЕСКИЕ ХАРАКТЕРИСТИКИ

Тип товара	гриль электрический
Товарный знак.....	Garlyn
Модель	GL-100
Напряжение.....	220-240 В, 50 Гц
Номинальная мощность	2000 Вт
Материал корпуса.....	пластик/нержавеющая сталь
Защита от поражения электротоком	класс I
Материал панелей.....	металл
Тип панелей	съёмные
Покрытие панелей	антипригарное
Управление	механическое
Индикация разогрева/готовности к работе	есть
Диапазон температуры нагрева	0-220 °С
Защита от перегрева	есть
Таймер	есть
Поддон для сбора жира.....	съёмный
Раскрытие на 180°	есть
Длина электрошнура.....	0,8 м

GARLYN

Габаритные размеры

в закрытом положении	358 x 140 x 316 мм
в открытом положении	358 x 346 x 420 мм
в раскрытом положении на 180°С	358 x 102 x 573 мм
Вес нетто.....	4,1 кг
Срок службы.....	3 года

КОМПЛЕКТАЦИЯ

Гриль электрический	1 шт.
Съемные панели гриля.....	2 шт.
Съемный поддон для сбора жира и масла.....	1 шт.
Руководство пользователя	1 шт.
Краткая инструкция пользователя	1 шт.

I *Производитель, постоянно улучшая и совершенствуя свою продукцию, оставляет за собой право вносить конструктивные изменения в спецификацию и дизайн товара, не ухудшающие его качество, без предварительного уведомления об этих изменениях.*

УТИЛИЗАЦИЯ



Внимание! После окончания срока службы в соответствии с экологическими требованиями не выбрасывайте прибор вместе с бытовыми отходами. Передайте его в специализированный пункт для дальнейшей утилизации. Этим Вы сможете защитить окружающую среду.

Отходы, образующиеся при утилизации изделий, подлежат обязательному сбору с последующей утилизацией в установленном порядке и в соответствии с действующими требованиями и нормами отраслевой нормативной документации, в том числе в соответствии с СанПиН 2.1.7.1322-03 «Гигиенические требования к размещению и обезвреживанию отходов производства и потребления».



Товар сертифицирован в соответствии с Федеральным законом «О техническом регулировании» и соответствует требованиям Технического регламента Таможенного союза ТР ТС 004/2011 «О безопасности низковольтного оборудования», Технического регламента Таможенного союза ТР ТС 020/2011 «Электромагнитная совместимость технических средств», Технического регламента Евразийского экономического союза «Об ограничении применения опасных веществ в изделиях электротехники и радиоэлектроники» ТР ЕАЭС 037/2016.

ГАРАНТИЙНОЕ ОБСЛУЖИВАНИЕ

Товар участвует в программе расширенной гарантии GARLYN. Ознакомьтесь с условиями можно на сайте garlyn.ru

УСЛОВИЯ ГАРАНТИЙНОГО ОБСЛУЖИВАНИЯ



Для гарантийного обслуживания не требуется заполнение данного раздела продавцом. Для получения гарантийного обслуживания необходимо предоставить в авторизованный сервисный центр (уполномоченную организацию) документ, подтверждающий дату и факт покупки.

Компания GARLYN® выражает огромную благодарность за Ваш выбор. Мы сделали все возможное, чтобы приобретенный Вами товар удовлетворял Вашим запросам, а качество соответствовало лучшим товарным экземплярам мира. Изготовитель GARLYN® устанавливает для потребителей гарантийный срок на товар в 1 (один) год при соблюдении правил и условий эксплуатации и хранения товара.

Обязательства изготовителя GARLYN® распространяются только на товары, которые предназначены для бытового использования физическим лицом –

потребителем, – и не распространяются на товары, которые используются в коммерческих или промышленных целях.

Гарантийный срок на принадлежности, входящие в комплектность товара, приравнивается к сроку на основное изделие за исключением следующих:

- на встроенные и внешние батареи/аккумуляторы гарантийный срок составляет 6 месяцев;
- на аксессуары, которые не являются неотъемлемой частью конструкции и не влияют на работу и функциональное назначение товара, гарантия не распространяется. К таким аксессуарам относятся: решетки/сетки из нержавеющей стали аэрогриля, разделитель чаши аэрогриля, решетки/съёмные панели для гриля, прихватки, перчатки, рукавицы, термоперчатки, мерные стаканы, воронки, чаши, стаканы, кувшины, контейнеры, емкости, резервуары, крышки, заглушки, кожухи, кабели USB, кабели USB/DC, электрошнуры съёмные, удлинители, шнуры для прикуривателя автомобиля, ножи, шнеки, терки, шинковки, бургер-пресс, насадки и основания блендера/кухонной машины/мясорубки, венчики и крюки миксера/кухонной машины, перфорированные диски для приготовления фарша, фиксирующие кольца дисков для приготовления фарша,

- съемные втулки, толкатели, загрузочные лотки, щеточки, щетки, щеточки-ершики, скребки, салфетки/инструменты/приспособления для очистки, ножи, присоски, крючки, ремешки, хомуты, источники питания/батарейки, защитные накладки выпрямителя, крепеж для монтажа/сборки, болты регулировки, отвертки, съемные шланги/трубки, съемные поддоны для капель/жира, термошуп, насадки зубных щеток/ирригаторов, зарядный стакан зубной щетки, дорожный футляр, чехлы, мешки, комбинированные фильтры, HEPA-фильтры, водяные фильтры, фильтры предварительной очистки, воздушные фильтры, угольные фильтры, каталитические фильтры, фильтры грубой очистки, фильтрующие губки, фильтры забора грязной воды, фильтры бака для чистой воды, фильтры продуктов, фильтры для соков, сито-фильтры, бессеточные фильтры, фильтры от накипи, заварочные фильтры, маркеры/стиратели, съемные корпуса фильтров, материалы для пропитки, губки, подушечки, стерилизующие картриджи, рожки, насадки для рожков, темперы, темперы с мерной ложкой, мерные ложки, решетки контейнеров для сбора капель, трубки забора молока/соединительные гибкие трубочки, кольцо-дозатор из нержавеющей стали, платформа из нержавеющей

стали, заглушки, уплотнители, уплотнительные кольца, съемные детали вспенивателя, клапаны, спиралевидная игла, флаконы/бутылочки для воды, съемные кольца, держатели салфеток, салфетки для мытья, страховочные тросы, чаши с антипригарным/керамическим покрытием, контейнеры для приготовления на пару, лопатки, ложки, черпаки, силиконовые крышки, комплекты напольной установки/колесиков, щетки, насадки, переходники, удлинители, ролики, турбощетки, мешки-пылесборники, уровни, поддоны, сетки, платформа весов, рулоны, зип-пакеты, пакеты, диффузоры, концентраторы, насадка с технологией NutriAmino, насадки для создания локонов, щетки фенов, капсулы Nano Collagen, съемные лопасти для замешивания, формы для выпекания/выпечки/для льда, держатель для яиц, полки холодильной камеры, паровые шланги, сопла, нож для срезания фольги, противни, вертели, полки из дерева и другое;

- на упаковку и документацию, прилагаемую к товару;
- гарантия на запасные части, комплектующие и материалы, замененные в процессе гарантийного ремонта, прекращается в дату окончания гарантии на основной товар. Если срок

- оставшейся гарантии на основной товар составляет менее 6 месяцев, то на замененные комплектующие и материалы устанавливается гарантия сроком 6 месяцев.

Изготовитель не несет гарантийные обязательства в следующих случаях:

1. Если товар, предназначенный для личных (бытовых, семейных) нужд, использовался для осуществления предпринимательской деятельности, а также в иных целях, не соответствующих его прямому назначению.
2. Если на товаре присутствуют следы нарушения условий эксплуатации, указанных в разделе МЕРЫ ПРЕДОСТОРОЖНОСТИ, правил установки и использования, указанных в разделах ПЕРЕД НАЧАЛОМ РАБОТЫ и ИСПОЛЬЗОВАНИЕ, правил хранения, указанных в разделе ХРАНЕНИЕ И ТРАНСПОРТИРОВКА, очистки товара, указанных в разделе УХОД И ОЧИСТКА данного руководства пользователя, краткой инструкции пользователя или другой документации, передаваемой потребителю в комплекте с товаром.
3. Если товар имеет следы некачественного ремонта (использование неоригинальных запасных частей, вскрытие и ремонт товара лицами, не уполномоченными изготовителем).
4. Если дефект или повреждение вызвано изменением конструкции или схемы товара, подключением внешних устройств, не предусмотренных изготовителем.
5. Если дефект вызван действием непреодолимых сил, несчастными случаями, умышленными или неосторожными действиями потребителя или третьих лиц.
6. Если обнаружены недостатки, возникшие после передачи товара потребителю вследствие механического повреждения, воздействия влаги, высоких или низких температур, коррозии, окисления, попадания внутрь посторонних предметов, веществ, других жидкостей, насекомых или животных.
7. Если дефект возник вследствие естественного износа при эксплуатации товара. При этом под естественным износом понимаются последствия эксплуатации товара, вызвавшие ухудшение его технического состояния и внешнего вида из-за длительного использования данного товара.
8. Если повреждения (недостатки) вызваны несоответствием стандартам или техническим регламентам питающих кабельных сетей и других подобных внешних факторов, подключением

1. к товару других несоответствующих или неисправных внешних устройств.
2. Если повреждения вызваны использованием нестандартных (неоригинальных и/или некачественных (поврежденных) расходных материалов, принадлежностей, запасных частей, элементов питания и пр.
3. Если данные, указанные на маркировочных этикетках товара, исправлены, стерты, а также в случае отсутствия маркировочных этикеток на товаре.

Срок службы товара для потребителей зависит от категории товара и составляет от 3 до 10 лет. Данный срок службы актуален при соблюдении условий эксплуатации, указанных в разделе МЕРЫ ПРЕДОСТОРОЖНОСТИ, правил установки и использования, указанных в разделах ПЕРЕД НАЧАЛОМ РАБОТЫ и ИСПОЛЬЗОВАНИЕ, правил хранения, перечисленных в разделе ХРАНЕНИЕ И ТРАНСПОРТИРОВКА, очистки товара, указанной в разделе УХОД И ОЧИСТКА данного руководства пользователя, краткой инструкции пользователя или другой документации, передаваемой потребителю в комплекте с товаром. Учитывая высокое качество, надежность и степень безопасности товаров GARLYN®, фактический срок эксплуатации

может значительно превышать срок, установленный Изготовителем.

Точную информацию о сроке службы товара Вы можете посмотреть в разделе ТЕХНИЧЕСКИЕ ХАРАКТЕРИСТИКИ данного руководства пользователя или на сайте garlyn.ru.

В новых устройствах соответствующих групп товаров (утюги, парогенераторы, пароочистители, отпариватели, паровые швабры, пылесосы с функцией влажной уборки, ирригаторы, климатические комплексы, увлажнители, мойки воздуха, кофеварки, кофемашины, стиральные машины, роботы-мойщики окон и другие) допускается наличие следов влаги и иных признаков инспекции.

Количество допустимых битых пикселей на телевизорах, наличие которых не является дефектом:

- диагональ 43": допустимо до 7 битых пикселей;
- диагональ 55": допустимо до 12 битых пикселей;
- диагональ 65": допустимо до 15 битых пикселей.

Если количество битых пикселей на телевизоре превышает указанное выше количество, это является дефектом, и изготовитель несет гарантийные обязательства.

Гарантийный срок и срок службы исчисляется с даты передачи товара потребителю. При невозможности установить точную дату передачи товара потребителю гарантийный срок исчисляется с даты производства + 2 месяца.

Мы настоятельно рекомендуем Вам обращаться только в авторизованные сервисные центры, если у Вас возникнут какие-либо проблемы, связанные с эксплуатацией и/или работоспособностью приобретенного товара GARLYN®.



Узнать адреса и телефоны авторизованных сервисных центров (уполномоченных организаций), а также задать вопрос по качеству товара GARLYN® Вы можете по телефону Отдела заботы о клиентах 8 (800) 350-05-03 (доб. 2).

АВТОРИЗОВАННЫЙ СЕРВИСНЫЙ ЦЕНТР В ВАШЕМ РЕГИОНЕ

Перед обращением в сервисный центр рекомендуем Вам обратиться на горячую линию Отдела заботы по телефону 8 (800) 350-05-03 (доб. 2).

Специалисты Отдела заботы предоставят рекомендации по устранению проблемы и, при необходимости, оформят заявку на посещение сервисного центра.

Полную информацию о сервисных центрах компании GARLYN® в Вашем регионе можно найти на официальном сайте компании garlyn.ru в разделе «Гарантия».

Гарантийный срок: 12 месяцев с даты продажи изделия
Дату изготовления Вы можете найти на корпусе устройства
Спроектировано и разработано компанией Garlyn
Сделано в Китае

У техники есть

