

GARLYN

Пылесос для мебели
и ковров моющий

SP-600

Гарантия

12+12

месяцев*



Наведите камеру
телефона на QR-код
для подключения
расширенной гарантии
и просмотра
видеоинструкции



РУКОВОДСТВО ПОЛЬЗОВАТЕЛЯ



GARLYN

Поздравляем с покупкой нового моющего пылесоса для мебели и ковров GARLYN SP-600!

Благодарим Вас за выбор продукции торговой марки **GARLYN**. Наши изделия разработаны в соответствии с высокими требованиями качества, функциональности и дизайна.

Перед использованием внимательно изучите данное руководство.

Производитель не несет ответственность за какие-либо травмы или ущерб, возникшие вследствие неправильной установки или эксплуатации. Сохраните руководство для дальнейшего использования. Правильная эксплуатация устройства значительно продлит срок его службы.

Узнать больше о компании **GARLYN** можно на сайте www.garlyn.ru.

Здесь Вы сможете заказать бытовую технику **GARLYN**, оригинальные аксессуары к ней, а также получить консультацию наших специалистов.

Отдел заботы о клиентах GARLYN: 8 (800) 350-05-03 (доб. 2) (звонок по России бесплатный).

СОДЕРЖАНИЕ

| | |
|--|----|
| МЕРЫ ПРЕДОСТОРОЖНОСТИ..... | 4 |
| Устройство прибора..... | 8 |
| Насадки и их применение..... | 10 |
| ПЕРЕД НАЧАЛОМ РАБОТЫ..... | 11 |
| Установка держателя электрошнура и держателя для шланга..... | 11 |
| Установка/снятие насадки и гофрированного шланга..... | 12 |
| Добавление воды..... | 13 |
| ИСПОЛЬЗОВАНИЕ..... | 14 |
| Комплексная защита элементов M-Pro..... | 14 |
| УХОД И ОЧИСТКА..... | 15 |
| Самоочистка шланга..... | 15 |

| | |
|---|----|
| Очистка резервуара для грязной воды..... | 16 |
| Хранение и транспортировка..... | 17 |
| УСТРАНЕНИЕ НЕИСПРАВНОСТЕЙ..... | 18 |
| ОТДЕЛ ЗАБОТЫ О КЛИЕНТАХ GARLYN..... | 20 |
| ТЕХНИЧЕСКИЕ ХАРАКТЕРИСТИКИ..... | 21 |
| КОМПЛЕКТАЦИЯ..... | 23 |
| УТИЛИЗАЦИЯ..... | 24 |
| ГАРАНТИЙНОЕ ОБСЛУЖИВАНИЕ..... | 25 |
| Условия гарантийного обслуживания..... | 25 |
| Авторизованный сервисный центр в Вашем регионе..... | 29 |



Ваша безопасность очень важна для нас. Пожалуйста, прочитайте руководство пользователя перед началом использования прибора.

При работе с устройством будьте внимательны, осторожны и благоразумны. Описанные меры предосторожности и порядок действий не охватывают все возможные ситуации при его эксплуатации. Используйте прибор исключительно по прямому назначению. Любое действие, не соответствующее инструкциям, может привести к повреждению изделия или возникновению возможных травм или несчастных случаев.

МЕРЫ ПРЕДОСТОРОЖНОСТИ

Производитель не несет ответственности за повреждения/ущерб, вызванные несоблюдением требований по технике безопасности и правил эксплуатации прибора.

Прибор был разработан для бытового использования исключительно в домашних условиях, а также условиях, приближенных к домашним: помещения для персонала в магазинах, офисах и иных рабочих местах; в гостиницах, отелях и др. Используйте его только по назначению. Любое нецелевое использование изделия станет нарушением условий надлежащей эксплуатации. В этом случае производитель не несет ответственности за возможные последствия.

Используйте прибор с осторожностью и предупреждайте других пользователей о потенциальной опасности.

В случае передачи устройства третьему лицу данное руководство также должно быть передано.

ОСТОРОЖНО

- ▲ Не ремонтируйте и не заменяйте никакие из частей устройства самостоятельно. Не эксплуатируйте прибор с поврежденным электрошнуром или электровилкой, а также после сбоя в работе, падения или повреждения любым способом. Случайное повреждение прибора может привести к неисправностям, не соответствующим условиям гарантии, а также к поражению электротоком. Все процедуры, кроме рекомендованных в настоящем руководстве, должны выполняться исключительно квалифицированными специалистами авторизованного сервис-центра.
- ▲ Не протягивайте электрошнур в дверных проемах или вблизи источников тепла. Следите за тем, чтобы он не перекручивался и не перегибался, не соприкасался с острыми и/или горячими предметами, не ставьте на него тяжелые предметы. Износ электрошнура может привести к короткому замыканию и поражению электрическим током.

- ▲ Используйте удлинитель, рассчитанный на потребляемую мощность прибора, – иначе возможно короткое замыкание или возгорание электрошнура.
- ▲ Для снижения риска поражения электрическим током устройство оснащено вилок с заземлением. По обязательному требованию электробезопасности подключайте прибор только к розеткам и удлинителям, имеющим заземление, и не модифицируйте вилку прибора каким-либо образом.
- ▲ Используйте только комплектные оригинальные аксессуары.
- ▲ Перед подключением устройства к электрической сети проверьте, совпадает ли ее напряжение с напряжением прибора.

ВНИМАНИЕ

- ▲ Не размещайте прибор рядом с источниками открытого огня, вблизи токсичных и легковоспламеняющихся веществ. Запрещено всасывать раскаленную/остывшую золу, угли, тлеющий/горящий мусор, – существует риск возгорания или взрыва.

- ▲ Не используйте прибор на открытом воздухе и в помещениях с повышенной влажностью, например, в ванной комнате. Попадание влаги внутрь корпуса устройства может привести к его серьезным повреждениям.
- ▲ Не используйте прибор для уборки строительного мусора, порошков для заправки картриджей, муки и других мелкодисперсных сыпучих веществ. Существует опасность засорения прибора или повреждения двигателя.
- ▲ Запрещено всасывать острые предметы: гвозди, битое стекло и прочее.
- ▲ Перед заполнением резервуара водой всегда отключайте прибор от электросети.
- ▲ Всегда используйте холодную фильтрованную воду. Не заливайте в прибор никакие другие жидкости.
- ▲ Не перемещайте прибор за шланг, используйте для перемещения ручку.

- ▲ Данный прибор подходит для очистки мебельных изделий из тканых материалов (диван, кресло и т.д).
- ▲ Не используйте прибор для всасывания сухой пыли и грязи.
- ▲ ЗАПРЕЩЕНО подносить устройство к лицу, коже, направлять его на себя и других во время использования.

ПРЕДУПРЕЖДЕНИЯ

- ▲ Не допускайте попадания крупных предметов во всасывающее отверстие.
- ▲ Не прикасайтесь к включенному изделию мокрыми руками и в случаях, если на его корпусе вода, – это может привести к поражению электрическим током. Протирайте прибор сухой салфеткой.

- ▲ Не погружайте устройство в воду и другие жидкости – оно может быть повреждено в результате короткого замыкания.
- ▲ Не используйте прибор на человеке или животном.
- ▲ Не используйте прибор для очистки тканей, пропитанных бензином, спиртом, краской и другими легковоспламеняющимися жидкостями.
- ▲ Не перемещайте/наклоняйте/поднимайте включенный прибор.
- ▲ Перед очисткой прибора убедитесь, что он выключен и отключен от электросети.
- ▲ Всегда выключайте прибор, если он не используется в течение длительного времени.
- ▲ Упаковочный материал (пенопласт, пленка и прочее) может быть опасен для детей. Утилизируйте его в соответствии с местными правилами или храните в недоступном для детей месте.
- ▲ Данный прибор могут использовать дети в возрасте от 8 лет и старше, лица с ограниченными физическими и сенсорными способностями, а также с нарушениями душевного здоровья, или люди с недостатком опыта и знаний при условии, если они находятся под постоянным присмотром лица, ответственного за их жизнь, здоровье и благополучие, или если им провели полноценный инструктаж о безопасном использовании устройства с полным пониманием возможных опасностей.



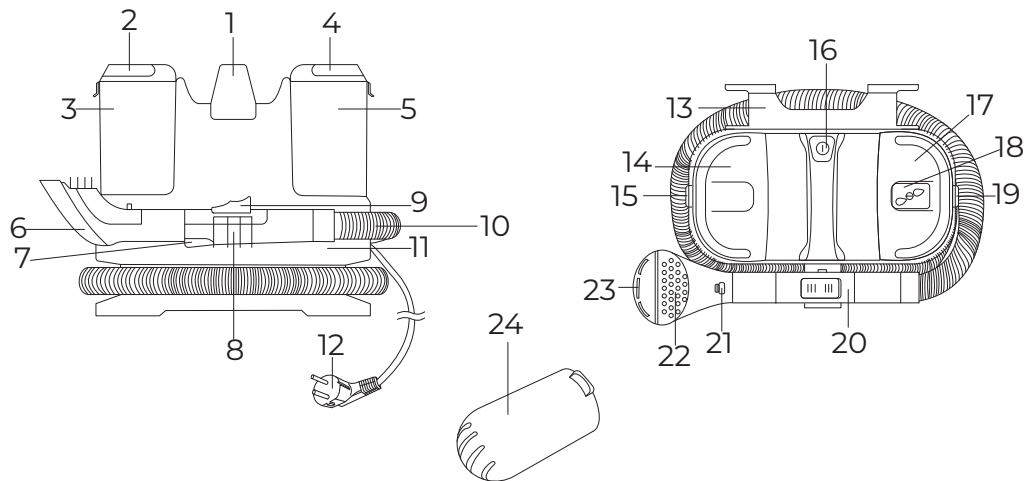

В случае обнаружения каких-либо неполадок немедленно прекратите использование устройства.

УСТРОЙСТВО ПРИБОРА

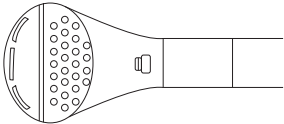

1. Ручка корпуса
2. Ручка резервуара для грязной воды
3. Резервуар для грязной воды с поплавком
4. Ручка резервуара для чистой воды
5. Резервуар для чистой воды
6. Насадка для мебели
7. Кнопка отсоединения насадки
8. Держатель шланга
9. Кнопка подачи воды
10. Гофрированный шланг
11. Корпус прибора
12. Электрошнур
13. Съёмный держатель электрошнура
14. Крышка резервуара для грязной воды
15. Фиксатор крышки резервуара для грязной воды
16. Кнопка включения/выключения . Нажатие на нее включает/выключает прибор
17. Крышка резервуара для чистой воды
18. Отверстие для добавления воды с заглушкой
19. Фиксатор крышки резервуара для чистой воды
20. Ручка шланга
21. Отверстие для подачи воды
22. Щетка насадки
23. Всасывающие отверстия
24. Насадка для самоочистки

НАСАДКИ И ИХ ПРИМЕНЕНИЕ

| | | |
|---|-------------------------|---|
|  | Насадка для ковров | Подходит для очистки обивки дивана, кресел, сидений в машине и другой мягкой мебели, а также ковров и ковровых покрытий |
|  | Насадка для самоочистки | Позволяет без труда очистить гофрированный шланг |

ПЕРЕД НАЧАЛОМ РАБОТЫ

Достаньте прибор и комплектующие из упаковки. Удалите все транспортировочные материалы и наклейки.



Обязательно сохраните на корпусе все предупреждающие наклейки и этикетку с серийным номером изделия.

Визуально убедитесь в отсутствии механических повреждений прибора.

Прибор должен быть установлен на твердой, ровной, термоустойчивой поверхности, вдали от стен и электроприборов.



Необходимо выдержать устройство 3 часа при комнатной температуре перед использованием, если оно подвергалось низким температурам при транспортировке.

УСТАНОВКА ДЕРЖАТЕЛЯ ЭЛЕКТРОШНУРА И ДЕРЖАТЕЛЯ ДЛЯ ШЛАНГА

1. Присоедините держатель для электрошнура (13) к корпусу прибора с задней стороны.

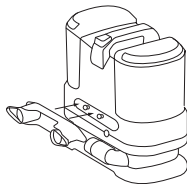

2. Сдвиньте держатель, чтобы закрепить.

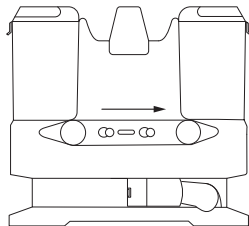

3. С передней стороны корпуса прибора установите держатель для шланга (8). Для этого наденьте его на выступы до щелчка.

УСТАНОВКА/СНЯТИЕ НАСАДКИ И ГОФРИРОВАННОГО ШЛАНГА

Для установки наденьте насадку на ручку гофрированного шланга до щелчка.

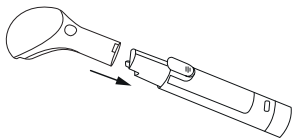

Для снятия насадки нажмите на кнопку отсоединения (7) и потяните за насадку.

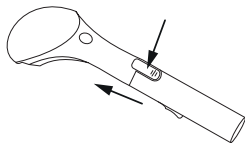

Для присоединения гофрированного шланга вставьте его до щелчка в выступающую часть на задней стороне корпуса прибора.

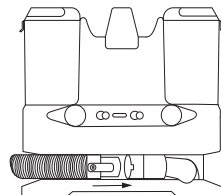

Для снятия шланга нажмите на кнопку отсоединения и потяните шланг в сторону.

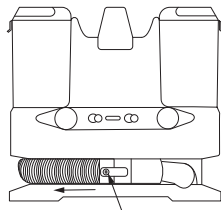

ДОБАВЛЕНИЕ ВОДЫ

1. Извлеките резервуар для чистой воды из корпуса прибора потянув его за ручку (4).

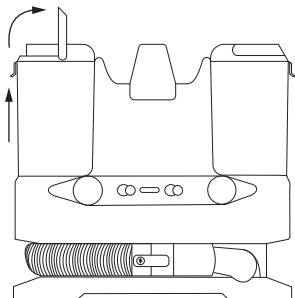

2. Откройте заглушку отверстия для добавления воды (18) и наполните резервуар чистой холодной фильтрованной водой. Не используйте нефilterованную воду.

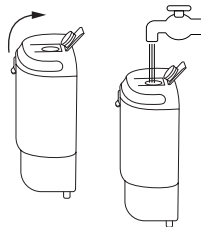

3. Закройте заглушку и установите резервуар обратно в корпус.

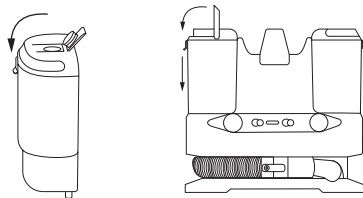

ИСПОЛЬЗОВАНИЕ

1. Установите насадку на гофрированный шланг и подсоедините шланг к корпусу прибора (см. раздел «Установка/снятие насадки и гофрированного шланга»).
2. Наполните резервуар для чистой воды (см. раздел «Добавление воды»).
3. Подключите прибор к электросети.
4. Установите прибор вертикально на устойчивой горизонтальной поверхности.
5. Нажмите на кнопку вкл/выкл , чтобы включить прибор.
6. Поднесите насадку к очищаемой поверхности и распылите на нее воду. Для этого нажмите и удерживайте кнопку (9), из отверстия (21) будет поступать вода на очищаемую поверхность. Чтобы вода перестала поступать из отверстий, отпустите кнопку (9).



Если поверхность сильно загрязнена, Вы можете предварительно нанести на нее специализированное чистящее средство. Но следите, чтобы оно не создавало много пены.

7.

8. Прижмите насадку к очищаемой поверхности и плавно перемещайте ее. Грязная вода через всасывающие отверстия поступит в резервуар для грязной воды.



Вы можете удерживать кнопку (9) нажатой, чтобы очищаемая поверхность сразу же смачивалась и прибор сразу же всасывал грязную воду или сначала смочить, а затем всасывать грязную воду.

9. Повторите действия 6 и 7 необходимое количество раз на всей очищаемой поверхности.
10. Нажмите на кнопку вкл/выкл , чтобы выключить прибор. Отключите прибор от электросети.
11. Очистите прибор (см. раздел «УХОД И ОЧИСТКА»).

КОМПЛЕКСНАЯ ЗАЩИТА ЭЛЕМЕНТОВ M-PRO



Прибор оснащен системой автоматического отключения в случае перегрева двигателя.

В случае срабатывания системы отключите прибор от электросети и подождите около 30 минут.

УХОД И ОЧИСТКА

Перед ручной очисткой убедитесь, что прибор выключен и отключен от электросети.

Для сохранения производительности устройства рекомендуется ухаживать за его комплектующими на регулярной основе.

После каждого использования выливайте остатки воды из резервуара для чистой воды. Оставляйте его открытым, чтобы он высыхал.

Протрите все поверхности прибора сначала влажной, а затем мягкой сухой тканью.

Снимите с насадки пластиковую крышку и промойте насадку под проточной водой. Затем установите крышку на место.

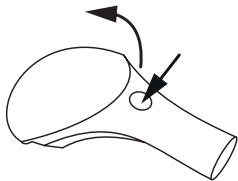

САМООЧИСТКА ШЛАНГА

Проведите самоочистку гофрированного шланга.

1. Установите на него насадку для самоочистки до щелчка и подсоедините гофрированный шланг к прибору.

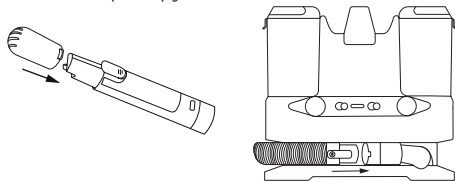

2. Добавьте чистую холодную воду в резервуар для воды (5)
3. Подключите прибор к электросети.
4. Включите прибор кнопкой (1).
5. Нажмите и удерживайте кнопку подачи воды (9). Вода начнет поступать в насадку для самоочистки и всасываться через гофрированный шланг, очищая его.

6. Через некоторое время перестаньте нажимать на кнопку (9), для остановки подачи воды.
7. Выключите прибор, нажав на кнопку  и отключите его от электросети.
8. Снимите насадку для самоочистки. Для этого нажмите на кнопку отсоединения (7) и потяните за насадку.
9. Промойте насадку под проточной водой.
10. Опустошите резервуар для грязной воды.

ОЧИСТКА РЕЗЕРВУАРА ДЛЯ ГРЯЗНОЙ ВОДЫ

После каждого использования прибора очищайте резервуар для грязной воды. Следите, чтобы содержимое резервуара не превышало отметку MAX.

1. Извлеките резервуар для грязной воды из корпуса прибора.
2. Отщелкните фиксатор (18) и снимите крышку резервуара (17).

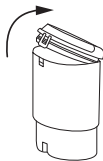

3. Извлеките из резервуара поплавок.
4. Промойте резервуар и поплавок и под проточной водой. Высушите их на воздухе.
5. Установите обратно в резервуар поплавок, установите крышку на резервуар и зафиксируйте ее.
6. Установите резервуар для грязной воды обратно в корпус прибора.

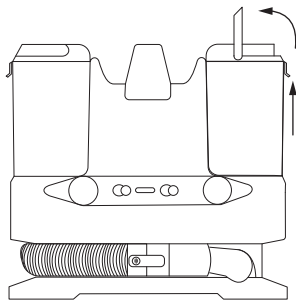
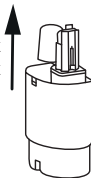

ХРАНЕНИЕ И ТРАНСПОРТИРОВКА

- Перед хранением и транспортировкой устройства необходимо тщательно очистить корпус и полностью его просушить.
- Хранение допускается в сухом и хорошо вентилируемом помещении вдали от источников огня, нагревательных приборов и прямых солнечных лучей. Храните прибор в чистом и сухом состоянии, в недоступном для детей месте.
- Электрические устройства транспортируют всеми видами транспорта в соответствии правилами перевозки грузов, действующими на транспорте конкретного вида. При перевозке устройства используйте оригинальную заводскую упаковку.
- Транспортировка должна осуществляться только в крытом транспорте.
- Устройство должно быть правильно упаковано и закреплено во избежание самопроизвольного перемещения в процессе транспортировки.
- Транспортировка устройства должна исключать возможность непосредственного воздействия на него атмосферных осадков и агрессивной внешней среды.
- При осуществлении транспортировки и хранения устройства запрещается подвергать его механическим воздействиям извне, так как они могут привести к повреждению устройства, нарушению его конструкции или повреждению внешней упаковки.
- При хранении и транспортировке запрещено допускать попадание воды и иных жидкостей на упаковку устройства или внутрь упаковки.
- При проведении погрузочно-разгрузочных работ требуется осторожность.

УСТРАНЕНИЕ НЕИСПРАВНОСТЕЙ

| Неисправность | Возможные причины | Способ решения |
|---------------------------------------|---|---|
| Всасывание грязной воды не происходит | Резервуар для грязной воды переполнен | Следите, чтобы содержимое резервуара для грязной воды не превышало отметку MAX |
| | Всасывающие отверстия не плотно прилегают к очищаемой поверхности | Опустошите и очистите резервуар для грязной воды (см. раздел «УХОД И ОЧИСТКА») |
| | Насадка загрязнена | Плотно прижмите насадку к очищаемой поверхности |
| | Фильтр воздуховыпускного отверстия засорился | Снимите резервуар для грязной воды, извлеките фильтрующую губку из воздуховыпускного отверстия, промойте ее под проточной водой и высушите. Также проверьте, чтобы само воздуховыпускное отверстие было не засорено |

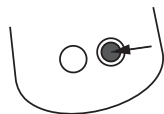

| Неисправность | Возможные причины | Способ решения |
|---|--|--|
| Пылесос не включается | Прибор не подключен к электросети | Подключите прибор к исправной электросети |
| | Прибор подключен к неисправной электросети | |
| | Прибор выключен | Включите прибор |
| Вода не подается из отверстий для подачи воды при нажатии на кнопку (9) | Резервуар для чистой воды пуст, не установлен или установлен неверно | Наполните резервуар (5) чистой холодной водой и плотно установите его в корпус прибора |
| | Воде требуется время, чтобы начать поступать из отверстия | Подождите около 5 секунд, пока вода начнет поступать из отверстия |

I Если неисправность не удалось устранить, обратитесь за консультацией в авторизованный сервисный центр или в Отдел заботы о клиентах GARLYN. Все ремонтные работы должны производиться квалифицированными специалистами в сервисном центре.

ОТДЕЛ ЗАБОТЫ О КЛИЕНТАХ GARLYN

КАК СВЯЗАТЬСЯ

Чтобы получить ответы на все интересующие Вас вопросы, обратитесь в наш Отдел заботы о клиентах. Наши специалисты с радостью помогут решить любые возникшие проблемы и ответят на самые неожиданные вопросы.

Мы также будем рады Вашим предложениям о том, как еще мы можем улучшить наши товары и сделать их максимально удобными и надежными.

С заботой о Вас!

Телефон: 8 (800) 350-05-03 (доб. 2)

Почта: help@garlyn.ru

График работы: с понедельника по пятницу с 8:30 до 20:30.

ТЕХНИЧЕСКИЕ ХАРАКТЕРИСТИКИ

| | |
|---|------------------------------------|
| Тип товара | пылесос для мебели и ковров моющих |
| Товарный знак..... | Garlyn |
| Модель | SP-600 |
| Потребляемая мощность | 800 Вт |
| Мощность всасывания | до 15000 Па |
| Напряжение..... | 220-240 В, 50 Гц |
| Защита от поражения электротоком | класс I |
| Объем резервуара для чистой воды..... | 1,6 л |
| Объем резервуара для грязной воды | 0,8 л |
| Уровень шума..... | до 83 дБ |
| Радиус действия..... | 6,5 м |
| Тип уборки | сухая и влажная |

GARLYN

| | |
|-------------------------------------|--------------------|
| Функция распыления воды..... | есть |
| Функция сбора жидкости | есть |
| Защита от перегрева двигателя | есть |
| Длина электрошнура..... | 5,0 м |
| Габаритные размеры..... | 330 × 300 × 160 мм |
| Вес нетто..... | 4,3 кг |
| Срок службы | 3 года |

КОМПЛЕКТАЦИЯ

| | |
|--------------------------------|-------|
| Пылесос..... | 1 шт. |
| Гофрированный шланг | 1 шт. |
| Насадка для мебели..... | 1 шт. |
| Насадка для самоочистки..... | 1 шт. |
| Руководство пользователя | 1 шт. |

 *Производитель, постоянно улучшая и совершенствуя свою продукцию, оставляет за собой право вносить конструктивные изменения в спецификацию и дизайн товара, не ухудшающие его качество, без предварительного уведомления об этих изменениях.*

УТИЛИЗАЦИЯ



Внимание! После окончания срока службы в соответствии с экологическими требованиями не выбрасывайте прибор вместе с бытовыми отходами. Передайте его в специализированный пункт для дальнейшей утилизации. Этим Вы сможете защитить окружающую среду.

Отходы, образующиеся при утилизации изделий, подлежат обязательному сбору с последующей утилизацией в установленном порядке и в соответствии с действующими требованиями и нормами отраслевой нормативной документации, в том числе в соответствии с СанПиН 2.1.7.1322-03 «Гигиенические требования к размещению и обезвреживанию отходов производства и потребления».



Товар сертифицирован в соответствии с Федеральным законом «О техническом регулировании» и соответствует требованиям Технического регламента Таможенного союза ТР ТС 020/2011 «Электромагнитная совместимость технических средств».

ГАРАНТИЙНОЕ ОБСЛУЖИВАНИЕ

Товар участвует в программе расширенной гарантии GARLYN. Ознакомьтесь с условиями можно на сайте garlyn.ru

УСЛОВИЯ ГАРАНТИЙНОГО ОБСЛУЖИВАНИЯ



Для гарантийного обслуживания не требуется заполнение данного раздела продавцом. Для получения гарантийного обслуживания необходимо предоставить в авторизованный сервисный центр (уполномоченную организацию) документ, подтверждающий дату и факт покупки.

Компания GARLYN® выражает огромную благодарность за Ваш выбор. Мы сделали все возможное, чтобы приобретенный Вами товар удовлетворял Вашим запросам, а качество соответствовало лучшим товарным экземплярам мира. Изготовитель GARLYN® устанавливает для потребителей гарантийный срок на товар в 1 (один) год при соблюдении правил и условий эксплуатации и хранения товара.

Обязательства изготовителя GARLYN® распространяются только на товары, которые предназначены

для бытового использования физическим лицом – потребителем, – и не распространяются на товары, которые используются в коммерческих или промышленных целях.

Гарантийный срок на принадлежности, входящие в комплектность товара, приравнивается к сроку на основное изделие за исключением следующих:

- на встроенные и внешние батареи/аккумуляторы гарантийный срок составляет 6 месяцев;
- на аксессуары, которые не являются неотъемлемой частью конструкции и не влияют на работу и функциональное назначение товара, гарантия не распространяется. К таким аксессуарам относятся: решетки/сетки из нержавеющей стали аэрогриля, разделитель чаши аэрогриля, решетки/съёмные панели для гриля, прихватки, перчатки, рукавицы, термоперчатки, мерные стаканы, воронки, чаши, стаканы, кувшины, контейнеры, емкости, резервуары, крышки, заглушки, кожухи, кабели USB, кабели USB/DC, электрошнуры съёмные, удлинители, шнуры для прикуривателя автомобиля, ножи, шнеки, терки, шинковки, бургер-пресс, насадки и основания блендера/кухонной машины/мясорубки, венчики и крюки миксера/кухонной машины, перфорированные диски для приготовления фарша, фиксирующие

кольца дисков для приготовления фарша, съемные втулки, толкатели, загрузочные лотки, щетки, щетки, щеточки-ершики, скребки, салфетки/инструменты/приспособления для очистки, ножи, присоски, крючки, ремешки, хомуты, источники питания/батарейки, защитные накладки выпрямителя, крепеж для монтажа/сборки, болты регулировки, отвертки, съемные шланги/трубки, съемные поддоны для капель/жира, термощуп, насадки зубных щеток/ирригаторов, зарядный стакан зубной щетки, дорожный футляр, чехлы, мешки, комбинированные фильтры, НЕРА-фильтры, водяные фильтры, фильтры предварительной очистки, воздушные фильтры, угольные фильтры, каталитические фильтры, фильтры грубой очистки, фильтрующие губки, фильтры забора грязной воды, фильтры бака для чистой воды, фильтры продуктов, фильтры для соков, сито-фильтры, бессеточные фильтры, фильтры от накипи, заварочные фильтры, маркеры/стиратели, съемные корпуса фильтров, материалы для пропитки, губки, подушечки, стерилизующие картриджи, рожки, насадки для рожков, темперы, темперы с мерной ложкой, мерные ложки, решетки контейнеров для сбора капель, трубки забора молока/соединительные гибкие трубочки, кольцо-дозатор из нержа-

вующей стали, платформа из нержавеющей стали, заглушки, уплотнители, уплотнительные кольца, съемные детали вспенивателя, клапаны, спиралевидная игла, флаконы/бутылочки для воды, съемные кольца, держатели салфеток, салфетки для мытья, страховочные тросы, чаши с антипригарным/керамическим покрытием, контейнеры для приготовления на пару, лопатки, ложки, черпаки, силиконовые крышки, комплекты напольной установки/колесиков, щетки, насадки, переходники, удлинители, ролики, турбощетки, мешки-пылесборники, уровни, поддоны, сетки, платформа весов, рулоны, зип-пакеты, пакеты, диффузоры, концентраторы, насадка с технологией NutriAmino, насадки для создания локонов, щетки фенов, капсулы Nano Collagen, съемные лопасти для замешивания, формы для выпекания/выпечки/для льда, держатель для яиц, полки холодильной камеры, паровые шланги, сопла, нож для срезания фольги, противни, вертели, полки из дерева и другое;

- на упаковку и документацию, прилагаемую к товару;
- гарантия на запасные части, комплектующие и материалы, замененные в процессе гарантийного ремонта, прекращается в дату окон-

правных внешних устройств.

9. Если повреждения вызваны использованием нестандартных (неоригинальных и/или некачественных (поврежденных) расходных материалов, принадлежностей, запасных частей, элементов питания и пр.
10. Если данные, указанные на маркировочных этикетках товара, исправлены, стерты, а также в случае отсутствия маркировочных этикеток на товаре.

Срок службы товара для потребителей зависит от категории товара и составляет от 3 до 10 лет. Данный срок службы актуален при соблюдении условий эксплуатации, указанных в разделе МЕРЫ ПРЕДОСТОРОЖНОСТИ, правил установки и использования, указанных в разделах ПЕРЕД НАЧАЛОМ РАБОТЫ и ИСПОЛЬЗОВАНИЕ, правил хранения, перечисленных в разделе ХРАНЕНИЕ И ТРАНСПОРТИРОВКА, очистки товара, указанной в разделе УХОД И ОЧИСТКА данного руководства пользователя, краткой инструкции пользователя или другой документации, передаваемой потребителю в комплекте с товаром. Учитывая высокое качество, надежность и степень безопасности товаров GARLYN®, фактический срок эксплуатации может значительно превышать срок, установлен-

ный Изготовителем.

Точную информацию о сроке службы товара Вы можете посмотреть в разделе ТЕХНИЧЕСКИЕ ХАРАКТЕРИСТИКИ данного руководства пользователя или на сайте garlyn.ru.

В новых устройствах соответствующих групп товаров (утюги, парогенераторы, пароочистители, отпариватели, паровые швабры, пылесосы с функцией влажной уборки, ирригаторы, климатические комплексы, увлажнители, мойки воздуха, кофеварки, кофемашины, стиральные машины, роботы-мойщики окон и другие) допускается наличие следов влаги и иных признаков инспекции.

Количество допустимых битых пикселей на телевизорах, наличие которых не является дефектом:

- диагональ 43": допустимо до 7 битых пикселей;
- диагональ 55": допустимо до 12 битых пикселей;
- диагональ 65": допустимо до 15 битых пикселей.

Если количество битых пикселей на телевизоре превышает указанное выше количество, это является дефектом, и изготовитель несет гарантийные обязательства.

чания гарантии на основной товар. Если срок оставшейся гарантии на основной товар составляет менее 6 месяцев, то на замененные комплектующие и материалы устанавливается гарантия сроком 6 месяцев.

Изготовитель не несет гарантийные обязательства в следующих случаях:

1. Если товар, предназначенный для личных (бытовых, семейных) нужд, использовался для осуществления предпринимательской деятельности, а также в иных целях, не соответствующих его прямому назначению.
2. Если на товаре присутствуют следы нарушения условий эксплуатации, указанных в разделе МЕРЫ ПРЕДОСТОРОЖНОСТИ, правил установки и использования, указанных в разделах ПЕРЕД НАЧАЛОМ РАБОТЫ и ИСПОЛЬЗОВАНИЕ, правил хранения, указанных в разделе ХРАНЕНИЕ И ТРАНСПОРТИРОВКА, очистки товара, указанных в разделе УХОД И ОЧИСТКА данного руководства пользователя, краткой инструкции пользователя или другой документации, передаваемой потребителю в комплекте с товаром.
3. Если товар имеет следы некачественного ремонта (использование неоригинальных запасных частей, вскрытие и ремонт товара лицами, не уполномоченными изготовителем).
4. Если дефект или повреждение вызвано изменением конструкции или схемы товара, подключением внешних устройств, не предусмотренных изготовителем.
5. Если дефект вызван действием непреодолимых сил, несчастными случаями, умышленными или неосторожными действиями потребителя или третьих лиц.
6. Если обнаружены недостатки, возникшие после передачи товара потребителю вследствие механического повреждения, воздействия влаги, высоких или низких температур, коррозии, окисления, попадания внутрь посторонних предметов, веществ, других жидкостей, насекомых или животных.
7. Если дефект возник вследствие естественного износа при эксплуатации товара. При этом под естественным износом понимаются последствия эксплуатации товара, вызвавшие ухудшение его технического состояния и внешнего вида из-за длительного использования данного товара.
8. Если повреждения (недостатки) вызваны несоответствием стандартам или техническим регламентам питающих кабельных сетей и других подобных внешних факторов, подключением к товару других несоответствующих или неис-

Гарантийный срок и срок службы исчисляется с даты передачи товара потребителю. При невозможности установить точную дату передачи товара потребителю гарантийный срок исчисляется с даты производства + 2 месяца.

Мы настоятельно рекомендуем Вам обращаться только в авторизованные сервисные центры, если у Вас возникнут какие-либо проблемы, связанные с эксплуатацией и/или работоспособностью приобретенного товара GARLYN®.

i *Узнать адреса и телефоны авторизованных сервисных центров (уполномоченных организаций), а также задать вопрос по качеству товара GARLYN® Вы можете по телефону Отдела заботы о клиентах 8 (800) 350-05-03 (доб. 2).*

АВТОРИЗОВАННЫЙ СЕРВИСНЫЙ ЦЕНТР В ВАШЕМ РЕГИОНЕ

Перед обращением в сервисный центр рекомендуем Вам обратиться на горячую линию Отдела заботы по телефону 8 (800) 350-05-03 (доб. 2).

Специалисты Отдела заботы предоставят рекомендации по устранению проблемы и, при необходимости, оформят заявку на посещение сервисного центра.

Полную информацию о сервисных центрах компании GARLYN® в Вашем регионе можно найти на официальном сайте компании garlyn.ru в разделе «Гарантия».

Гарантийный срок: 12 месяцев с даты продажи изделия
Дату изготовления Вы можете найти на корпусе прибора
Спроектировано и разработано компанией Garlyn
Сделано в Китае

Изготовитель: Suzhou Gete Electric Co., Ltd

У техники есть

