

GARLYN

Пылесос вертикальный
со станцией самоочистки

MDC-2000

Гарантия
12+12
месяцев*



Наведите камеру
телефона на QR-код
для подключения
расширенной гарантии
и просмотра
видеоинструкции



РУКОВОДСТВО ПОЛЬЗОВАТЕЛЯ



GARLYN

Поздравляем с покупкой нового вертикального пылесоса со станцией самоочистки GARLYN MDC-2000!

Благодарим Вас за выбор продукции торговой марки **GARLYN**. Наши изделия разработаны в соответствии с высокими требованиями качества, функциональности и дизайна.

Перед использованием внимательно изучите данное руководство. Производитель не несет ответственность за какие-либо травмы или ущерб, возникшие вследствие неправильной установки или эксплуатации. Сохраните руководство для дальнейшего использования. Правильная эксплуатация устройства значительно продлит срок его службы.

Узнать больше о компании **GARLYN** можно на сайте www.garlyn.ru. Здесь вы сможете заказать бытовую технику **GARLYN**, оригинальные аксессуары к ней, а также получить консультацию наших специалистов.

Отдел заботы о клиентах GARLYN: 8 (800) 350-05-03 (доб. 2) (звонок по России бесплатный).

СОДЕРЖАНИЕ

МЕРЫ ПРЕДОСТОРОЖНОСТИ.....	4
Устройство прибора.....	8
Панель управления с дисплеем.....	12
Панель управления станции самоочистки.....	14
Насадки и их применение.....	15
ПЕРЕД НАЧАЛОМ РАБОТЫ.....	17
Сборка/разборка пылесоса.....	17
Установка/снятие трубки-удлинителя.....	17
Установка/снятие насадки.....	18
Установка/снятие щетки для животных.....	18
Сборка/разборка станции самоочистки.....	19
Сборка/разборка станции самоочистки для использования функции «Груминг».....	20
Зарядка прибора.....	22
Зарядка аккумулятора с помощью сетевого адаптера.....	22
Зарядка аккумулятора при установке пылесоса на станцию самоочистки.....	22
Зарядка аккумулятора при установке его отдельно на станцию самоочистки.....	24
ИСПОЛЬЗОВАНИЕ.....	24
Включение/выключение прибора.....	24
Настройка мощности всасывания.....	25
Подсветка зоны уборки.....	25
Технология BEND трубки-удлинителя.....	25

Функция «Грумминг».....	26
Комплексная защита элементов M-Pro.....	27
УХОД И ОЧИСТКА	28
Самоочистка пылесоса на станции самоочистки.....	28
Автоматическая самоочистка	28
Ручная самоочистка.....	29
Ручная очистка контейнера для сбора пыли.....	30
Очистка фильтров пылесоса.....	31
Очистка ролика электрической турбощетки.....	33
Очистка станции самоочистки.....	34
Замена мешка-пылесборника	35
Очистка фильтра предварительной очистки отсека мешка-пылесборника.....	36
Очистка трубки-удлинителя	37
Очистка гибкого шланга для станции самоочистки	38
Очистка щелевой насадки/насадки для мягкой мебели/щетке для ухода за животными/адаптера	38
Хранение и транспортировка	39
УСТРАНЕНИЕ НЕИСПРАВНОСТЕЙ	40
ОТДЕЛ ЗАБОТЫ О КЛИЕНТАХ GARLYN.....	43
ТЕХНИЧЕСКИЕ ХАРАКТЕРИСТИКИ	44
КОМПЛЕКТАЦИЯ.....	46
УТИЛИЗАЦИЯ	48
ГАРАНТИЙНОЕ ОБСЛУЖИВАНИЕ.....	49
Условия гарантийного обслуживания.....	49
Авторизованный сервисный центр в Вашем регионе.....	53



Ваша безопасность очень важна для нас. Пожалуйста, прочитайте руководство пользователя перед началом использования прибора.

При работе с устройством будьте внимательны, осторожны и благоразумны. Описанные меры предосторожности и порядок действий не охватывают все возможные ситуации при его эксплуатации. Используйте прибор исключительно по прямому назначению. Любое действие, не соответствующее инструкциям, может привести к повреждению изделия или возникновению возможных травм или несчастных случаев.

МЕРЫ ПРЕДОСТОРОЖНОСТИ

Производитель не несет ответственности за повреждения/ущерб, вызванные несоблюдением требований по технике безопасности и правил эксплуатации прибора.

Прибор был разработан для бытового использования исключительно в домашних условиях, а также условиях, приближенных к домашним: помещения для персонала в магазинах, офисах и иных рабочих местах; в гостиницах, отелях и др. Используйте его только по назначению. Любое нецелевое использование изделия станет нарушением условий надлежащей эксплуатации. В этом случае производитель не несет ответственности за возможные последствия.

Используйте прибор с осторожностью и предупреждайте других пользователей о потенциальной опасности.

В случае передачи устройства третьему лицу данное руководство также должно быть передано.

ОСТОРОЖНО

- ▲ Не ремонтируйте и не заменяйте никакие из частей устройства самостоятельно. Не эксплуатируйте прибор с поврежденным электрошнуром или электровилкой, а также после сбоя в работе, падения или повреждения любым способом. Случайное повреждение прибора может привести к неисправностям, не соответствующим условиям гарантии, а также к поражению электротоком. Все процедуры, кроме рекомендованных в настоящем руководстве, должны выполняться исключительно квалифицированными специалистами авторизованного сервис-центра.
- ▲ Не протягивайте электрошнур в дверных проемах или вблизи источников тепла. Следите за тем, чтобы он не перекручивался и не перегибался, не соприкасался с острыми и/или горячими предметами, не ставьте на него тяжелые предметы. Износ электрошнура может привести к короткому замыканию и поражению электрическим током.
- ▲ Используйте удлинитель, рассчитанный на потребляемую мощность прибора, – в противном случае возможно короткое замыкание или возгорание электрошнура.
- ▲ Проверяйте соединение между электрошнуром и электророзеткой. При плохом соединении устройство не будет заряжаться и самоочистка не будет происходить.
- ▲ Для отключения электрошнура от электросети всегда беритесь за саму электровилку, не тяните за электрошнур.
- ▲ Используйте только комплектные оригинальные аксессуары и материалы, рекомендованные производителем.
- ▲ Перед подключением устройства к электросети проверьте, совпадает ли ее напряжение с напряжением прибора.
- ▲ Перед подключением аккумулятора к электросети проверьте, совпадает ли ее напряжение с напряжением сетевого адаптера (в комплект не входит).

ВНИМАНИЕ

- ▲ Не разбирайте аккумулятор; это может привести к разрыву вытеканию электролита и, как следствие, к пожару или взрыву.
- ▲ При попадании электролита на кожу или одежду немедленно промойте их чистой водой.
- ▲ Не мочите аккумулятор в воде и не допускайте его контакта с любой жидкостью.
- ▲ Не допускайте контакта металла и токопроводящих материалов с аккумулятором, это может вызвать короткое замыкание.
- ▲ Полностью зарядите прибор после первого использования или после длительного перерыва в использовании. При длительном хранении или неиспользовании данного устройства заряжайте и разряжайте пылесос не реже одного раза в три месяца.
- ▲ Перед утилизацией извлеките из изделия аккумулятор. При извлечении убедитесь, что изделие не подключено к источнику питания.

ПРЕДУПРЕЖДЕНИЯ

- ▲ Не допускайте попадания посторонних предметов в основной блок прибора.
- ▲ Не прикасайтесь к включенному изделию мокрыми руками и, если на его корпусе вода, – это может привести к поражению электрическим током. Протрите прибор сухой салфеткой.
- ▲ Не погружайте устройство в воду – оно может быть повреждено в результате короткого замыкания.
- ▲ Не используйте прибор на открытом воздухе и в помещениях с повышенной влажностью, например, в ванной комнате. Запрещено убирать прибором любые жидкости, а также влажные поверхности. Попадание влаги внутрь корпуса устройства может привести к его серьезным повреждениям.
- ▲ Не размещайте прибор рядом с источниками открытого огня, вблизи токсичных и легковоспламеняющихся веществ. Запрещено всасывать золу, угли, тлеющий/горящий мусор, – существует риск возгорания или взрыва.

- ▲ Не используйте прибор для уборки строительного мусора, порошков для заправки картриджей, муки и других мелкодисперсных сыпучих веществ. Существует опасность засорения фильтров или повреждения двигателя.
- ▲ Запрещено всасывать острые предметы: гвозди, битое стекло и прочее во избежание повреждения пылесборника и фильтров.
- ▲ Перед ручной очисткой прибора убедитесь, что он выключен и отключен от электросети.
- ▲ Всегда выключайте прибор, если он не используется в течение длительного времени.
- ▲ Упаковочный материал (пенопласт, пленка и прочее) может быть опасен для детей. Утилизируйте его в соответствии с местными правилами или храните в недоступном для детей месте.
- ▲ Данный прибор могут использовать дети в возрасте от 8 лет и старше, лица с ограниченными физическими и сенсорными способностями, а также с на-

рушениями душевного здоровья или люди с недостатком опыта и знаний при условии, если они находятся под постоянным присмотром лица, ответственного за их жизнь, здоровье и благополучие, или если им провели полноценный инструктаж о безопасном использовании устройства с полным пониманием возможных опасностей.



В случае обнаружения каких-либо неполадок немедленно прекратите использование устройства.

УСТРОЙСТВО ПРИБОРА

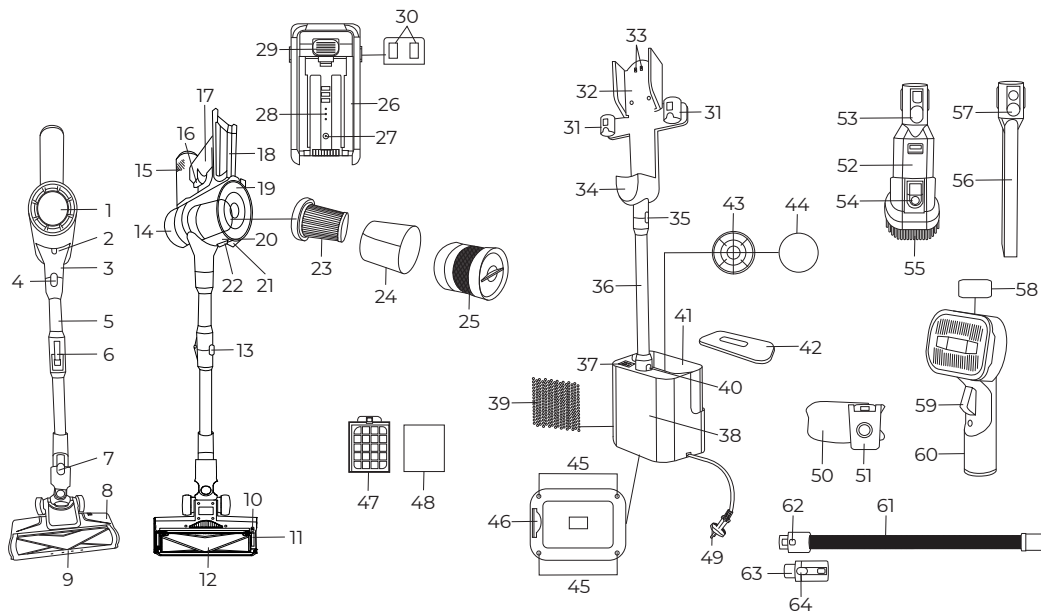

Пылесос вертикальный со станцией самоочистки MDC-2000

1. Панель управления с дисплеем
2. Кнопка отсоединения контейнера для сбора пыли
3. Всасывающее отверстие
4. Кнопка отсоединения трубки-удлинителя
5. Трубка-удлинитель
6. Место сгиба трубки-удлинителя по технологии BEND
7. Кнопка отсоединения электрической турбощетки
8. Электрическая турбощетка
9. Подсветка электрической турбощетки
10. Рычаг фиксатора ролика электрической турбощетке
11. Фиксатор
12. Ролик электрической турбощетке
13. Кнопка сгиба трубки-удлинителя
14. Основной блок
15. Воздуховоды
16. Кнопка включения/выключения пылесоса
17. Ручка пылесоса
18. Отсек для аккумулятора
19. Крышка контейнера для сбора пыли
20. Контейнер для сбора пыли
21. Кнопка открытия крышки контейнера для сбора пыли
22. Отверстие с заглушкой для всасывания мусора на станции самоочистки
23. HEPA-фильтр
24. Фильтр предварительной очистки пылесоса
25. Фильтр грубой очистки пылесоса



- 26.** Аккумулятор
- 27.** Разъем для сетевого адаптера (в комплект не входит)
- 28.** Индикаторы зарядки аккумулятора:
 - мигают последовательно синим цветом, когда аккумулятор заряжается;
 - горят непрерывно синим цветом, когда аккумулятор заряжен
- 29.** Кнопка отсоединения аккумулятора
- 30.** Коннекторы зарядки аккумулятора
- 31.** Держатели для насадок
- 32.** Отсек для зарядки аккумулятора
- 33.** Коннекторы зарядки станции
- 34.** Отсек контейнера для сбора пыли
- 35.** Кнопка отсоединения металлической трубки от отсека контейнера для сбора пыли
- 36.** Металлическая трубка
- 37.** Панель управления станции самоочистки
- 38.** Станция самоочистки
- 39.** Воздуховоды станции
- 40.** Кнопка отсоединения металлической трубки
- 41.** Отсек мешка-пылесборника
- 42.** Крышка отсека мешка-пылесборника
- 43.** Кожух фильтра предварительной очистки отсека мешка-пылесборника
- 44.** Фильтр предварительной очистки отсека мешка-пылесборника
- 45.** Прорезиненные ножки
- 46.** Отсек для фильтра предварительной очистки воздуховода
- 47.** Кожух фильтра предварительной очистки воздуховода

- 48.** Фильтр предварительной очистки воздуховода
- 49.** Электрошнур
- 50.** Одноразовый мешок-пылесборник
- 51.** Клапан мешка-пылесборника
- 52.** Насадка для мягкой мебели
- 53.** Кнопка отсоединения насадки для мягкой мебели
- 54.** Кнопка фиксации щетки
- 55.** Щетка насадки для мягкой мебели выдвижная
- 56.** Щелевая насадка
- 57.** Кнопка отсоединения щелевой насадки
- 58.** Кнопка отсоединения панели щетки для ухода за животными
- 59.** Кнопка щетины. Нажатие на нее позволяет достать/убрать щетину на щетке для ухода за животными
- 60.** Щетка для ухода за животными
- 61.** Гибкий шланг для станции самоочистки
- 62.** Кнопка отсоединения гибкого шланга
- 63.** Адаптер
- 64.** Кнопка отсоединения адаптера

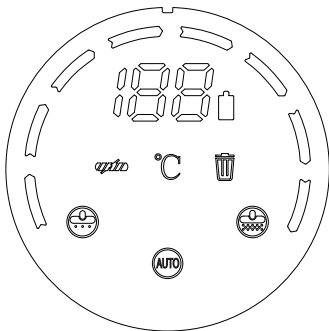
Панель управления с дисплеем



Сенсорные кнопки

	Нажатие на кнопку включает/выключает автоматический режим работы пылесоса
	Нажатие на кнопку увеличивает мощностью всасывания пылесоса
	Нажатие на кнопку уменьшает мощность всасывания пылесоса

Индикаторы

	Индикатор блокировки ролика электрической турбощетки. Мигает красным цветом, если что-то заблокировало ролик электрической турбощетке
	Индикатор перегрева аккумулятора/двигателя. Мигает красным цветом: <ul style="list-style-type: none"> • в процессе зарядки аккумулятора, если тот перегрелся; • при перегреве двигателя
	Индикатор блокировки всасывающего отверстия. Мигает красным цветом, если что-то заблокировало всасывающее отверстие

	<p>Индикатор заряда аккумулятора:</p> <ul style="list-style-type: none">● мигает белым цветом, когда аккумулятор заряжается и заряд больше 10;● мигает красным цветом на станции зарядки и во время уборки, когда уровень заряда аккумулятора менее 10;● горит белым цветом в процессе работы пылесоса, когда уровень заряда аккумулятора больше 10		<p>Индикаторы мощности всасывания. Горят:</p> <ul style="list-style-type: none">● 2 индикатора горят красным цветом, 6 индикаторов горят синим цветом – низкая мощность всасывания;● 5 индикаторов горят красным цветом, 3 индикатора горят синим цветом – средняя мощность всасывания;● 8 индикаторов горят красным цветом – максимальная мощность всасывания
	<p>Значение заряда аккумулятора. Меняется в процессе разрядки/зарядки аккумулятора</p>		

Панель управления станции самоочистки

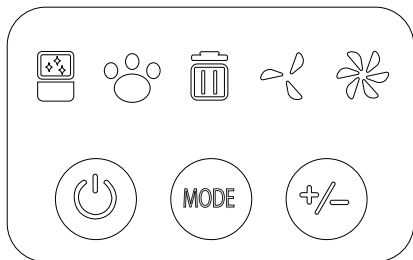



Сенсорные кнопки	
	Кнопка включения/выключения станции самоочистки
	Кнопка выбора режима работы станции
	Кнопка увеличения/уменьшения мощности всасывания станции самоочистки

Индикаторы	
	Индикатор работы станции самоочистки
	Индикатор режима работы «Груминг». Горит, когда включен режим работы «Груминг»
	Индикатор переполненности мешка-пылесборника
	Индикатор низкой мощности всасывания станции самоочистки
	Индикатор высокой мощности всасывания станции самоочистки

НАСАДКИ И ИХ ПРИМЕНЕНИЕ

	<p>Электрическая турбощетка</p>	<p>Подходит для уборки любых твердых поверхностей и ковровых покрытий</p>
	<p>Щелевая насадка</p>	<p>Подходит для уборки любых труднодоступных мест, шкафов, мягкой мебели</p>
	<p>Насадка для мягкой мебели</p>	<p>Подходит для чистки мягкой мебели, обивки в машине, штор, любых предметов, требующих тщательной очистки щеткой</p>

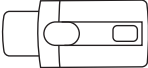
	<p>Гибкий шланг для станции самоочистки</p>	<p>Предназначен для использования в сборке со щеткой для ухода за животными вместе с адаптером или для сборки шерсти после вычесывания домашних животных</p>
	<p>Щетка для ухода за животными</p>	<p>Подходит для вычесывания шерсти домашних животных</p>
	<p>Адаптер</p>	<p>Предназначен для использования в сборке со щеткой по уходу за животными или дополнительными аксессуарами и гибким шлангом</p>

ПЕРЕД НАЧАЛОМ РАБОТЫ

Достаньте прибор и комплектующие из упаковки. Удалите все транспортировочные материалы и наклейки.



Обязательно сохраните на корпусе все предупреждающие наклейки и этикетку с серийным номером изделия.

Визуально убедитесь в отсутствии механических повреждений прибора.



Необходимо выдержать устройство 3 часа при комнатной температуре перед использованием, если оно подвергалось низким температурам при транспортировке.

СБОРКА/РАЗБОРКА ПРИБОРА

В соответствии с особенностями уборки выберите насадку и соберите пылесос.

Установка/снятие трубки-удлинителя

Для установки вставьте один конец трубки-удлинителя (5) во всасывающее отверстие (3) до щелчка.

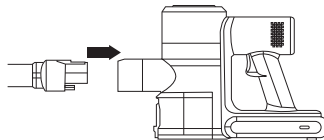

Для снятия трубки-удлинителя нажмите на кнопку отсоединения (4) и вытащите трубку из всасывающего отверстия.

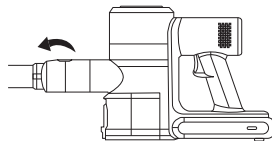

Установка/снятие насадки

Для установки насадки вставьте ее во входное отверстие трубки-удлинителя до щелчка.

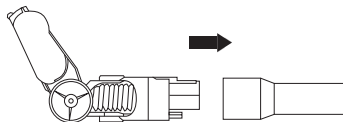

Для снятия насадки нажмите на кнопку отсоединения (7), (53) или (57), в зависимости от установленной насадки, и вытащите насадку из отверстия трубки-удлинителя.

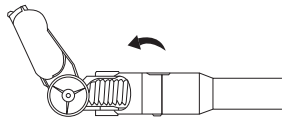

Установка/снятие щетки для животных

Сначала установите гибкий шланг. Для установки вставьте один конец гибкого шланга (61) во всасывающее отверстие (3) до щелчка. Затем установите на другой конец гибкого шланга адаптер (63). Затем наденьте на адаптер щетку для ухода за животными (60).

Для снятия гибкого шланга нажмите на кнопку отсоединения (62) и вытащите трубку из всасывающего отверстия. Затем снимите отсоедините от гибкого шланга адаптер и снимите щетку для ухода за животными.

i Вы также можете подсоединить насадку напрямую к всасывающему отверстию. Для этого отсоедините трубку-удлинитель от всасывающего отверстия, если она присоединена, и вставьте насадку напрямую во всасывающее отверстие основного блока. Для отсоединения нажмите на кнопку отсоединения насадки и потяните за нее.

СБОРКА/РАЗБОРКА СТАНЦИИ САМООЧИСТКИ

Для сборки станции: отсоедините телескопическую трубку от основного блока, если она присоединена.

Подсоедините один конец металлической трубки (36) к отсеку контейнера для сбора пыли (34) до щелчка. Подсоедините другой конец металлической трубки (36) к станции самоочистки (38).

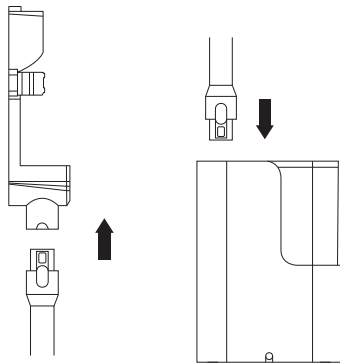

Для разборки станции:

1. Нажмите на кнопку отсоединения металлической трубки от отсека контейнера для сбора пыли (35) и потяните трубку.

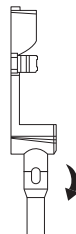

2. Нажмите на кнопку отсоединения металлической трубки от станции самоочистки (40) и потяните трубку.

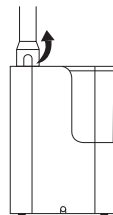

Сборка/разборка станции самоочистки для использования функции «Грумминг»

Для сборки станции:

1. Подсоедините один конец гибкого шланга (61) к станции самоочистки (61) до щелчка.

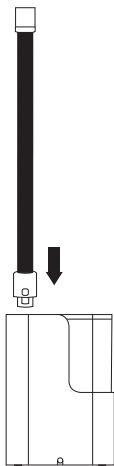

2. Вставьте в гибкий шланг в адаптер (63) до щелчка. Наденьте на другой конец адаптера щетку для ухода за животными (60) при необходимости.



Пылесос вертикальный со станцией самоочистки MDC-2000

Для разборки станции:

1. Потяните за щетку (60), чтобы снять ее с адаптера. Нажмите на кнопку отсоединения адаптера (64) и отсоедините его от шланга.
2. Нажмите на кнопку отсоединения гибкого шланга (62) и потяните его вверх.

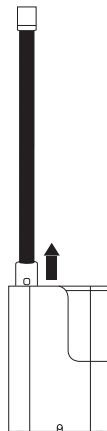

ЗАРЯДКА ПРИБОРА

Есть 4 способа зарядки прибора:

- при установке пылесоса на станцию самоочистки;
- при установке только аккумулятора на станцию самоочистки;
- отсоединенный от пылесоса аккумулятор напрямую с помощью сетевого адаптера;
- установленный в основной блок пылесоса аккумулятор с помощью сетевого адаптера.

Зарядка аккумулятора с помощью сетевого адаптера



ВНИМАНИЕ! Сетевой адаптер в комплект не входит.

Можно заряжать отдельно аккумулятор с помощью сетевого адаптера (не входит в комплект), а можно уже установленным в отсек для аккумулятора (18) тем же сетевым адаптером.

Вставьте один конец сетевого адаптера в разъем для сетевого адаптера (27) и подключите сетевой адаптер к электросети.

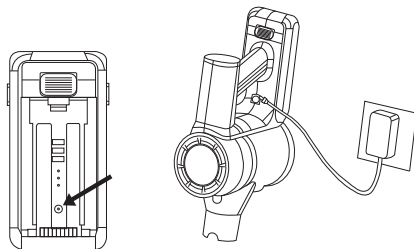

Зарядка аккумулятора при установке пылесоса на станцию самоочистки

1. Вставьте аккумулятор в отсек для аккумулятора (18) до щелчка.

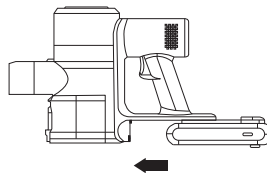

Пылесос вертикальный со станцией самоочистки MDC-2000

2. Подключите станцию самоочистки к электросети, а затем установите пылесос на станцию самоочистки. Для этого поместите подсоединенный к основному блоку контейнер для сбора пыли (20) в отсек контейнера для сбора пыли (34).

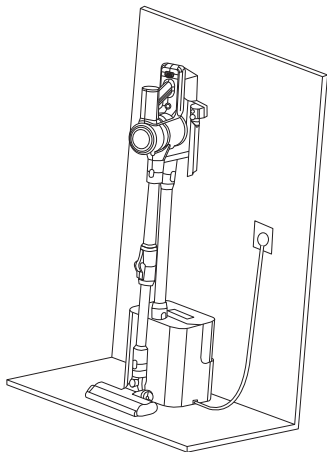

- i** Вы можете устанавливать на станцию основной блок с подсоединенной трубкой-удлинителем, с подсоединенной любой насадкой или только один основной блок с установленным аккумулятором и контейнером для сбора пыли.
3. На дисплее начнет мигать индикатор уровня заряда аккумулятора. Также появится значение заряда аккумулятора. Начнется зарядка пылесоса. Время полной зарядки – около 5 ч.
4. Когда аккумулятор пылесоса полностью зарядится, индикатор заряда аккумулятора будет гореть непрерывно белым цветом, а значение заряда аккумулятора будет показывать 100. Пылесос готов к работе.

Зарядка аккумулятора при установке его отдельно на станцию самоочистки

1. Подключите станцию самоочистки к электросети.
2. Вставьте аккумулятор в отсек для зарядки аккумулятора (32) на станции самоочистки.

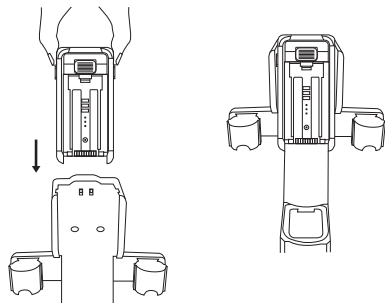

3. Индикаторы зарядки аккумулятора (28) начнут последовательно мигать синим цветом.
4. Когда аккумулятор полностью зарядится, индикаторы будут непрерывно гореть синим цветом. Аккумулятор готов к установке в пылесос и дальнейшей работе пылесоса.

ИСПОЛЬЗОВАНИЕ

i Перед использованием убедитесь, что аккумулятор правильно установлен в устройство и заряжен. Если аккумулятор не заряжен, предварительно зарядите его (см. «Зарядка прибора»).

ВКЛЮЧЕНИЕ/ВЫКЛЮЧЕНИЕ ПРИБОРА

Для запуска работы пылесоса нажмите на кнопку включения/выключения пылесоса (16).

Для остановки работы пылесоса снова нажмите на ту же кнопку.

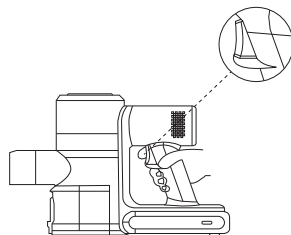

НАСТРОЙКА МОЩНОСТИ ВСАСЫВАНИЯ

Чтобы изменить мощность всасывания, во время работы пылесоса нажимайте на кнопки увеличения  или уменьшения  мощности всасывания.

При этом на дисплее будут меняться количество и цвет полосок на индикаторе  в зависимости от выбранной мощности.

Также пылесос имеет автоматический режим работы, который включается/выключается нажатием на кнопку .

- **Минимальная мощность всасывания** – включается автоматически при запуске работы пылесоса. На индикаторе  будут гореть 2 полоски красным цветом, 6 полосок синим цветом.
- **Средняя мощность всасывания** – на индикаторе  будут гореть 5 полосок красным цветом, 3 полоски синим цветом.
- **Максимальная мощность всасывания** – на индикаторе  будут гореть все 8 полосок красным цветом.
- **Автоматический режим** – режим работы, при котором пылесос автоматически регулирует мощность всасывания в зависимости от величины мусора, который попадает на пути пылесоса. На индикаторе  количество красных полосок будет меняться автоматически в зависимости от мощности всасывания.

ПОДСВЕТКА ЗОНЫ УБОРКИ

При включении пылесоса во время уборки с помощью электрической турбощеточки всегда автоматически включается подсветка зоны уборки, которая позволяет лучше видеть даже самый мелкий мусор.

ТЕХНОЛОГИЯ BEND ТРУБКИ-УДЛИНИТЕЛЯ



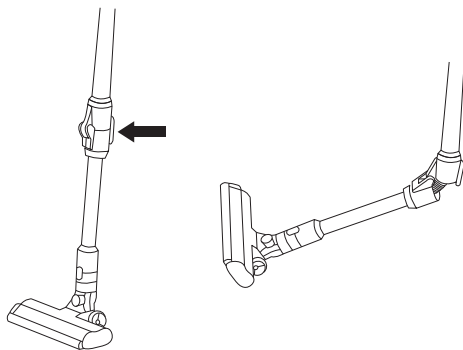



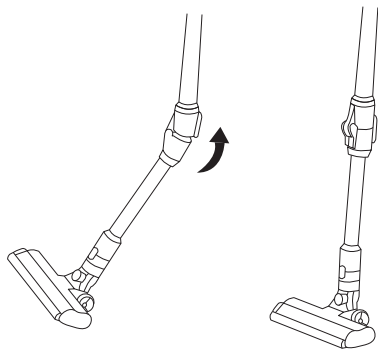

Трубка-удлинитель сгибается одним нажатием на кнопку (13), что обеспечивает легкую уборку под мебелью.







Чтобы вернуть пылесос в вертикальное положение, просто выпрямите трубку-удлиннитель, и она с щелчком зафиксируется.



ФУНКЦИЯ «ГРУМИНГ»

1. Соберите станцию самоочистки для использования функции «Грумминг» (см. раздел «Сборка/разборка станции самоочистки для использования функции «Грумминг»»).
2. Подключите станцию к электросети и нажмите на кнопку включения/выключения станции самоочистки  на панели управления станции, чтобы включить станцию. Индикатор  загорится.
3. Нажмите на кнопку , индикатор режима работы «Грумминг»  и индикатор низкой мощности всасывания  загорятся. Нажмите на кнопку , чтобы увеличить мощность всасывания станции. Погаснет индикатор , загорится индикатор .

i Кнопка  последовательно изменяет мощность всасывания с низкой на высокую и обратно с высокой на низкую.

4. Нажмите на кнопку , чтобы выключить режим работы «Грумминг». Индикатор  погаснет, а индикатор  загорится.

i Также Вы можете остановить работу режима, нажав на кнопку , но при этом станция самоочистки выключится полностью, и все индикаторы погаснут. Автоматически работа станции в режиме «Грумминг» не остановится.

КОМПЛЕКСНАЯ ЗАЩИТА ЭЛЕМЕНТОВ M-PRO



Прибор оснащен комплексной защитной системой, останавливающей его работу при перегреве и перегрузке.

Перегрузка может произойти, если что-то заблокировало всасывающее отверстие основного блока. В таком случае очистите всасывающее отверстие и перезапустите прибор.

Перегрев может произойти при слишком сильном нагреве аккумулятора или двигателя, при этом на панели управления с дисплеем красным цветом мигает индикатор $^{\circ}\text{C}$. Если такое произошло, выключите пылесос / прекратите заряжать аккумулятор, дайте двигателю и аккумулятору остыть в течение 30 минут и снова попытайтесь включить пылесос или поставить его заряжаться.

УХОД И ОЧИСТКА



Для сохранения производительности устройства рекомендуется ухаживать за его комплектующими на регулярной основе.

Перед ручной очисткой убедитесь, что прибор отключен от электросети. Протрите все поверхности прибора мягкой тканью.

САМООЧИСТКА ПЫЛЕСОСА НА СТАНЦИИ САМООЧИСТКИ



Пылесос оснащен функцией самоочистки. При установке пылесоса на станцию самоочистки из контейнера для сбора пыли весь собранный мусор попадает в мешок-пылесборник (50), установленный в отсек для мешка-пылесборника (41).

Автоматическая самоочистка

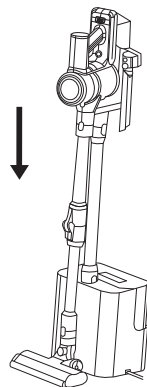
1. Подключите станцию к электросети и нажмите на кнопку включения/выключения станции самоочистки  на панели управления станции, чтобы включить станцию. Индикатор  загорится.
2. Расположите пылесос на станции самоочистки.



Следите, чтобы аккумулятор точно встал в отсек для зарядки аккумулятора (32), а контейнер (20) правильно расположился в отсеке для контейнера (34), иначе процесс самоочистки не запустится.

3. Автоматически запустится процесс самоочистки. Станция проведет самоочистку 3 раза с короткими перерывами. При этом индикатор  будет непрерывно гореть, а индикатор  медленно мигать.

i Вы можете прервать самоочистку, нажав на кнопку  в любой момент.







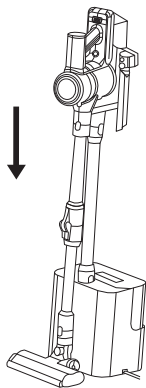



4. После завершения самоочистки индикатор  погаснет, а индикатор  продолжит гореть.



Ручная самоочистка

1. Подключите станцию к электросети.
2. Расположите пылесос на станции самоочистки.



! Следите, чтобы аккумулятор точно встал в отсек для зарядки аккумулятора (32), а контейнер (20) правильно расположился в отсеке для контейнера (34), иначе процесс самоочистки не запустится.

3. Нажмите на кнопку включения/выключения станции самоочистки  на панели управления станции, чтобы включить станцию. Индикатор  загорится.
4. Нажимая на кнопку , запустите самоочистку с низкой мощностью всасывания. Индикатор  загорится. Чтобы изменить мощность всасывания на максимальную, нажмите на кнопку  еще раз. Погаснет индикатор  и загорится индикатор . Третье нажатие на кнопку  остановит процесс самоочистки, погаснет индикатор  и загорится индикатор .

i Также Вы можете запустить тихую самоочистку, кнопкой  выбрав режим «Грумминг». Индикатор  загорится. Вы можете остановить самоочистку, нажав на кнопку , но при этом станция самоочистки выключится полностью, и все индикаторы погаснут.

РУЧНАЯ ОЧИСТКА КОНТЕЙНЕРА ДЛЯ СБОРА ПЫЛИ

Вы можете самостоятельно очистить контейнер для сбора пыли.

Для этого:

1. Нажмите на кнопку открытия крышки контейнера для сбора пыли (21), откройте крышку и утилизируйте содержимое контейнера.

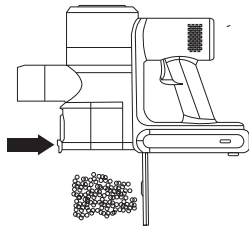

2. Снимите контейнер. Для этого нажмите на кнопку отсоединения контейнера для сбора пыли (2), в то же время поверните контейнер по часовой стрелке и отсоедините.

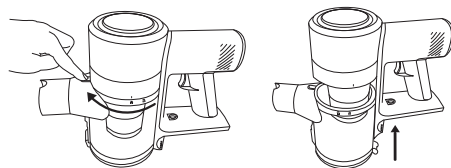

3. При необходимости протрите контейнер изнутри влажной, а затем сухой тканью.

STOP *ВНИМАНИЕ!* Запрещается промывать контейнер для сбора пыли под проточной водой во избежание попадания воды на контакты и датчики.

4. Присоедините контейнер для сбора пыли, совместив выступ на основном блоке с рисунком  на контейнере, и поверните контейнер против часовой стрелки, чтобы его закрепить.

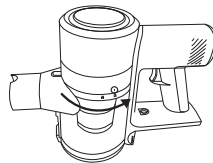

ОЧИСТКА ФИЛЬТРОВ ПЫЛЕСОСА

i Будьте осторожны с HEPA-фильтром! Не используйте острые предметы при очистке, не используйте химические средства, не мочите его! Проводите только сухую очистку тканью или мягкой щеткой.

STOP **ВИМАНИЕ!** Не забудьте после очистки присоединить все фильтры обратно к основному блоку! В противном случае велика вероятность повреждения двигателя пылесоса!

1. Снимите контейнер. Для этого нажмите на кнопку отсоединения контейнера для сбора пыли (2), в то же время поверните контейнер по часовой стрелке и отсоедините.

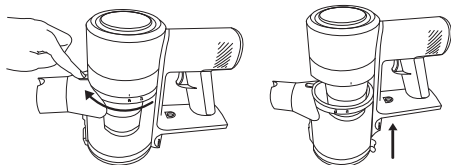

2. Поверните фильтр грубой очистки (25), присоединенный к основному блоку, против часовой стрелки и отсоедините его.

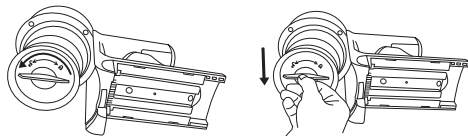

3. Извлеките из фильтра грубой очистки HEPA-фильтр (23). Для этого поверните его против часовой стрелки и потяните вверх.

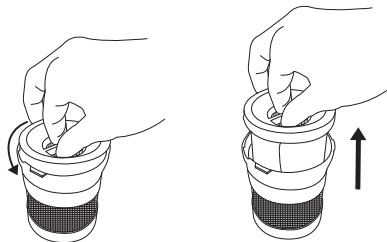

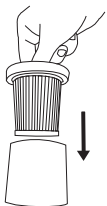

4. Снимите с HEPA-фильтра фильтр предварительной очистки (24).

5. Промойте фильтры предварительной и грубой очистки под проточной водой и высушите их на воздухе.

6. Очистите HEPA-фильтр сухой тканью или щеткой.

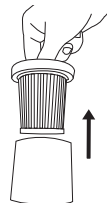

7. Наденьте на HEPA-фильтр фильтр предварительной очистки.

8. Вставьте HEPA-фильтр с фильтром предварительной очистки в фильтр грубой очистки и закрепите его, повернув по часовой стрелке.

9. Присоедините фильтр грубой

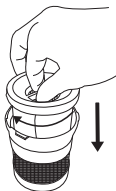

очистки к основному блоку и закрепите его, повернув по часовой стрелке.

10. Присоедините контейнер, совместив выступ на

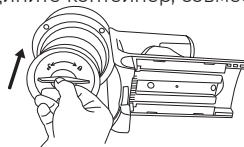

основном блоке с рисунком  на контейнере, и поверните контейнер против часовой стрелки, чтобы его закрепить.

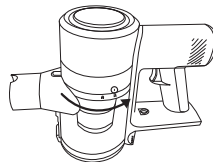

ОЧИСТКА РОЛИКА ЭЛЕКТРИЧЕСКОЙ ТУРБОЩЕТКИ

i Регулярно проверяйте ролик электрической турбощетки на наличие засоров. Если Вы заметили, что ролик не крутится во время уборки и на дисплее мигает красным цветом индикатор, обязательно проведите очистку электрической турбощетки. Также проводите очистку и стирку ролика электрической турбощетки по мере его загрязнения.

Для этого:

1. Отсоедините электрическую турбощетку от трубки-удлинителя.
2. Потяните рычаг фиксатора ролика электрической турбощетки (10) вверх и извлеките ролик электрической турбощетки, потянув за пластиковый фиксатор (11).

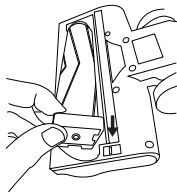
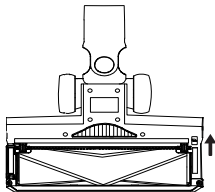

3. Отсоедините пластиковый фиксатор (11) от ролика электрической турбощетки, потянув за него, чтобы открыть доступ к подшипнику.

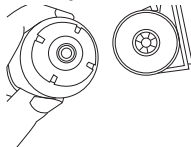

4. Очистите ролик электрической турбощетки от намотавшегося на него мусора, уделив особое внимание подшипнику. Промойте ролик под проточной водой с моющим средством при необходимости.
5. Высушите ролик на воздухе.
6. Присоедините обратно фиксатор.
7. Вставьте ролик обратно в электрическую турбощетку до щелчка.

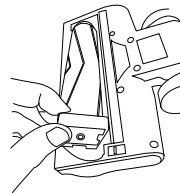

ОЧИСТКА СТАНЦИИ САМООЧИСТКИ

Если Вы заметили, что мощность самоочистки снизилась или в процессе самоочистки станция издает посторонний шум, возможно, что-то застряло в металлической трубке (36).

Разберите станцию самоочистки (см. раздел «Сборка/разборка станции самоочистки»), проверьте на свет проходимость металлической трубки. Если что-либо перекрывает проходимость металлической трубки, протолкните это длинным тонким предметом наружу.

Также очистите фильтр предварительной очистки воздуховода. Для этого:

1. Отсоедините металлическую трубку от станции самоочистки. Для этого нажмите на кнопку отсоединения металлической трубки от станции самоочистки (40) и потяните трубку.

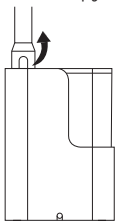

2. Переверните станцию самоочистки вверх дном и извлеките кожух фильтра (47) из отсека для фильтра (46).

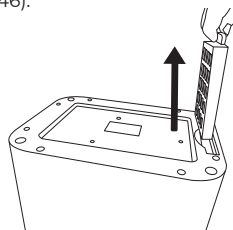

3. Извлеките из кожуха фильтр предварительной очистки воздуховода.

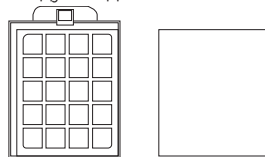

4. Промойте под проточной водой фильтр и кожух.
5. Просушите все детали на воздухе.
6. Вставьте фильтр предварительной очистки обратно в кожух.

7. Вставьте кожух с фильтром обратно в отсек для фильтра предварительной очистки воздуха.

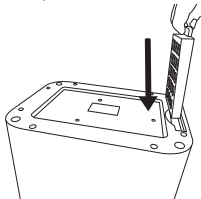

- i** Внутри отсека (46) имеется выемка для фиксации кожуха, а на кожухе имеется выступ. При установке кожуха проследите, чтобы выемка и выступ совпали.

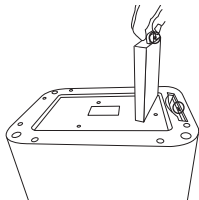

ЗАМЕНА МЕШКА-ПЫЛЕСБОРНИКА

- i** Не забудьте установить новый мешок-пылесборник взамен использованного, в противном случае функция самоочистки будет заблокирована.

Когда на панели управления станции самоочистки загорится индикатор , необходимо заменить одноразовый мешок-пылесборник.

Для этого:

1. Снимите крышку отсека мешка-пылесборника (42).

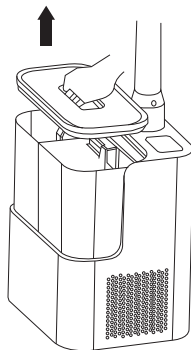

2. Достаньте мешок-пылесборник, потянув его вверх.

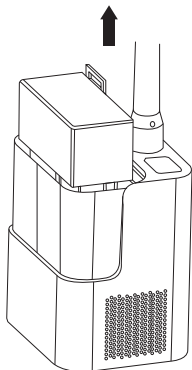

ОЧИСТКА ФИЛЬТРА ПРЕДВАРИТЕЛЬНОЙ ОЧИСТКИ ОТСЕКА МЕШКА-ПЫЛЕСБОРНИКА

1. Снимите крышку отсека мешка-пылесборника и вытащите мешок-пылесборник.

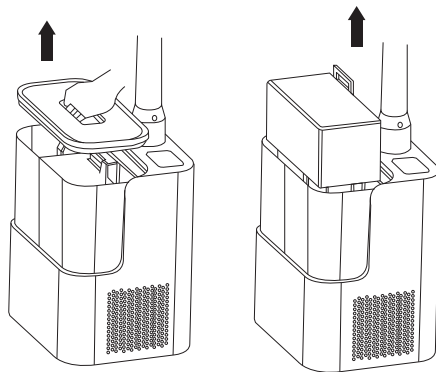

i Мешок-пылесборник является гигиеничным. При его извлечении клапан (51) перекрывает входное отверстие, и мусор не может из него высыпаться.

3. Утилизируйте мешок-пылесборник.
4. Вставьте новый мешок-пылесборник на место предыдущего, закройте отсек мешка-пылесборника крышкой.

2. Достаньте кожух фильтра предварительной очистки (43) из отсека для мешка-пылесборника. Для этого поверните кожух против часовой стрелки и потяните его вверх.

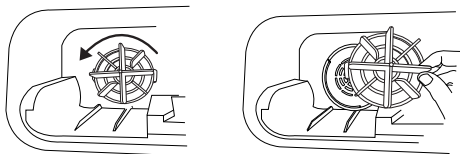

3. Извлеките из кожуха фильтр предварительной очистки (44) и промойте фильтр и кожух под проточной водой.

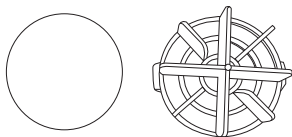

4. Протрите влажной, а затем сухой тканью находящуюся под фильтром область.
5. Высушите все детали на воздухе.
6. Вставьте фильтр обратно в кожух.

7. Вставьте кожух с фильтром в отсек для мешка-пылесборника и поверните по часовой стрелке, чтобы закрепить.

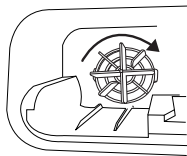

8. Вставьте в отсек мешок-пылесборник, закройте отсек крышкой.

ОЧИСТКА ТРУБКИ-УДЛИНИТЕЛЯ

Если Вы видите, что у пылесоса снизилась мощность всасывания или он издает громкий посторонний шум, возможно, засорилась трубка-удлинитель.

1. Отсоедините трубку-удлинитель от основного блока.
2. Проверьте на свет ее проходимость. Если что-либо перекрывает проходимость трубки-удлинителя, протолкните это длинным тонким предметом наружу.

ОЧИСТКА ГИБКОГО ШЛАНГА ДЛЯ СТАНЦИИ САМООЧИСТКИ

Если Вы видите, что у станции снизилась мощность всасывания или она издает громкий посторонний шум во время работы режима «Грумлинг», возможно, засорился гибкий шланг.

1. Отсоедините гибкий шланг от станции самоочистки.
2. Проверьте на свет его проходимость. Если что-либо перекрывает проходимость гибкого шланга, протолкните это длинным тонким предметом наружу.



Будьте осторожны при очистке гибкого шланга во избежание его повреждения!

ОЧИСТКА ЩЕЛЕВОЙ НАСАДКИ / НАСАДКИ ДЛЯ МЯГКОЙ МЕБЕЛИ / ЩЕТКИ ДЛЯ УХОДА ЗА ЖИВОТНЫМИ / АДАПТЕРА

Протирайте щелевую насадку влажной тканью по мере загрязнения, счищайте с насадки для мягкой мебели скопившийся мусор, очищайте щетку для ухода за животными от накопившейся шерсти.

Проверяйте на свет их проходимость и, если что-то перекрывает проходимость в насадке, достаньте это с помощью пальцев или пинцета.

ХРАНЕНИЕ И ТРАНСПОРТИРОВКА

- Перед хранением и транспортировкой устройства необходимо тщательно очистить корпус пылесоса и все насадки и полностью их просушить.
- Храните насадки вставленными в держатели для насадок (31).
- Хранение допускается в сухом и хорошо вентилируемом помещении вдали от источников огня, нагревательных приборов и прямых солнечных лучей. Храните прибор в чистом и сухом состоянии, в недоступном для детей месте.

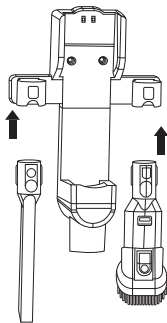





- Электрические устройства транспортируют всеми видами транспорта в соответствии с правилами перевозки грузов, действующими на транспорте конкретного вида. При перевозке устройства используйте оригинальную заводскую упаковку.
- Транспортировка должна осуществляться только в крытом транспорте.
- Устройство должно быть правильно упаковано и закреплено во избежание самопроизвольного перемещения в процессе транспортировки.
- Транспортировка устройства должна исключать возможность непосредственного воздействия на него атмосферных осадков и агрессивной внешней среды.
- При осуществлении транспортировки и хранения устройства запрещается подвергать его механическим воздействиям извне, так как они могут привести к повреждению устройства, нарушению его конструкции или повреждению внешней упаковки.
- При хранении и транспортировке запрещено допускать попадание воды и иных жидкостей на упаковку устройства или внутрь упаковки.
- При проведении погрузочно-разгрузочных работ требуется осторожность.

УСТРАНЕНИЕ НЕИСПРАВНОСТЕЙ

Неисправность	Возможные причины	Способ решения
Пылесос не работает	Прибор выключен	Включите прибор
	Разряжен аккумулятор	Зарядите аккумулятор
	Аккумулятор не вставлен	Вставьте аккумулятор
	Всасывающее отверстие прибора заблокировано	Очистите всасывающее отверстие основного блока
Всасывание ослаблено	Мешок-пылесборник переполнен	Замените мешок-пылесборник (см. раздел «УХОД И ОЧИСТКА»)
	На ролик электрической турбощетки намотался мусор	Очистите ролик электрической турбощеточки (см. раздел «УХОД И ОЧИСТКА»)
	В трубке-удлинителе что-то блокирует движение воздуха	Очистите трубку-удлинитель (см. раздел «УХОД И ОЧИСТКА»)
	HEPA-фильтр пылесоса загрязнен	Очистите HEPA-фильтр (см. раздел «УХОД И ОЧИСТКА»)
	В гибком шланге что-то блокирует движение воздуха	Очистите гибкий шланг (см. раздел «УХОД И ОЧИСТКА»)
	HEPA-фильтр пылесоса загрязнен	Очистите HEPA-фильтр (см. раздел «УХОД И ОЧИСТКА»)

Пылесос вертикальный со станцией самоочистки MDC-2000

Неисправность	Возможные причины	Способ решения
Двигатель работает с перерывами	Полностью заблокирована трубка-удлинитель	Удалите препятствия, блокирующие трубку-удлинитель (см. раздел «УХОД И ОЧИСТКА»)
	Слишком много препятствий в зоне уборки	Устраните препятствия вручную
	Всасывающее отверстие прибора заблокировано	Очистите всасывающее отверстие основного блока
Зарядка не происходит	Станция самоочистки не подключена к электросети	Подключите станцию самоочистки к электросети
	Неправильно расположен пылесос на станции самоочистки	Проверьте правильность подсоединения пылесоса к станции самоочистки
	Аккумулятор не установлен или установлен неправильно	Проверьте правильность установки аккумулятора
Самоочистка не происходит	Пылесос неправильно расположен на станции самоочистки	Проверьте правильность подсоединения пылесоса к станции самоочистки
	Вы не нажали на кнопку включения/выключения  на панели управления станции самоочистки	Нажмите на кнопку включения/выключения  на панели управления станции самоочистки
Самоочистка / работа режима «Груминг» не происходит	Мешок-пылесборник не установлен	Установите мешок-пылесборник в отсек для мешка-пылесборника

Неисправность	Возможные причины	Способ решения
Мигает красным цветом индикатор на панели управления с дисплеем, и ролик электрической турбощеткой не крутится	Ролик электрической турбощеткой заблокирован	Очистите ролик электрической турбощеткой (см. раздел «УХОД И ОЧИСТКА»)
Мигает красным цветом индикатор 	Всасывающее отверстие заблокировано	Очистите всасывающее отверстие (см. раздел «УХОД И ОЧИСТКА»)
В процессе зарядки аккумулятора или работы пылесоса мигает красным цветом индикатор 	Аккумулятор перегрелся	Дайте аккумулятору остыть в течение 30 минут, а затем снова попытайтесь зарядить аккумулятор
	Двигатель перегрелся	Дайте двигателю остыть в течение 30 минут, а затем снова попытайтесь включить пылесос

I Если неисправность не удалось устранить, обратитесь за консультацией в авторизованный сервисный центр или в Отдел заботы о клиентах GARLYN. Все ремонтные работы должны производиться квалифицированными специалистами в сервисном центре.

ОТДЕЛ ЗАБОТЫ О КЛИЕНТАХ GARLYN

КАК СВЯЗАТЬСЯ

Чтобы получить ответы на все интересующие Вас вопросы, обратитесь в наш Отдел заботы о клиентах.

Наши специалисты с радостью помогут решить любые возникшие проблемы и ответят на самые неожиданные вопросы.

Мы также будем рады Вашим предложениям о том, как еще мы можем улучшить наши товары и сделать их максимально удобными и надежными.

С заботой о Вас!

Телефон: 8 (800) 350-05-03 (доб. 2)

Почта: help@garlyn.ru

График работы: с понедельника по пятницу с 8:30 до 20:30.

ТЕХНИЧЕСКИЕ ХАРАКТЕРИСТИКИ

Тип товара	пылесос вертикальный со станцией самоочистки
Товарный знак.....	Garlyn
Модель	MDC-2000
Напряжение.....	220-240 В, 50 Гц
Мощность.....	450 Вт
Максимальная мощность всасывания	230 Вт
Защита от поражения электротоком	класс II
Емкость аккумулятора	3000 мА*ч
Напряжение аккумулятора.....	28,8 В
Тип аккумулятора	Li-ion
Тип фильтра в пылесосе	HEPA H13, предварительной очистки
Тип фильтра в станции зарядки и самоочистки.....	предварительной очистки
Объем контейнера для сбора пыли	0,8 л
Объем мешка-пылесборника станции самоочистки.....	3 л

Пылесос вертикальный со станцией самоочистки MDC-2000

Уровень шума пылесоса.....	до 72 дБ
Уровень шума станции самоочистки.....	до 65 дБ
Регулировка мощности пылесоса.....	4 режима
Регулировка мощности станции самоочистки.....	3 режима
Время непрерывной работы.....	до 60 минут (при минимальной мощности) до 12 минут (при максимальной мощности)
Время полной зарядки.....	5 ч
Подсветка зоны уборки.....	есть
Защита от перегрева/перегрузки.....	есть
Длина электрошнура.....	1,8 м
Габаритные размеры станции самоочистки.....	270 × 1080 × 205 мм
Габаритные размеры пылесоса.....	255 × 1160 × 220 мм
Вес нетто.....	6,9 кг
Срок службы.....	3 года

КОМПЛЕКТАЦИЯ

Пылесос.....	1 шт.
Станция самоочистки	1 шт.
Аккумулятор.....	1 шт.
Трубка-удлиннитель.....	1 шт.
Электрическая турбощетка	1 шт.
Гибкий шланг для станции самоочистки	1 шт.
Адаптер.....	1 шт.
Щетка для ухода за животными	1 шт.
Ролик электрической турбощетки.....	1 шт.
Щелевая насадка	1 шт.
Насадка для мягкой мебели.....	1 шт.
HEPA-фильтр пылесоса	1 шт.
Фильтр предварительной очистки пылесоса	1 шт.

Фильтр предварительной очистки станции самоочистки2 шт.

Мешок-пылесборник одноразовый.....2 шт.

Руководство пользователя1 шт.

Краткая инструкция пользователя1 шт.



Производитель, постоянно улучшая и совершенствуя свою продукцию, оставляет за собой право вносить конструктивные изменения в спецификацию и дизайн товара, не ухудшающие его качество, без предварительного уведомления об этих изменениях.

УТИЛИЗАЦИЯ



Внимание! После окончания срока службы в соответствии с экологическими требованиями не выбрасывайте прибор вместе с бытовыми отходами. Передайте его в специализированный пункт для дальнейшей утилизации. Этим Вы сможете защитить окружающую среду.

Отходы, образующиеся при утилизации изделий, подлежат обязательному сбору с последующей утилизацией в установленном порядке и в соответствии с действующими требованиями и нормами отраслевой нормативной документации, в том числе в соответствии с СанПиН 2.1.7.1322-03 «Гигиенические требования к размещению и обезвреживанию отходов производства и потребления».



Товар сертифицирован в соответствии с Федеральным законом «О техническом регулировании» и соответствует требованиям Технического регламента Таможенного союза ТР ТС 004/2011 «О безопасности низковольтного оборудования», Технического регламента Таможенного союза ТР ТС 020/2011 «Электромагнитная совместимость технических средств», Технического регламента Евразийского экономического союза «Об ограничении применения опасных веществ в изделиях электротехники и радиоэлектроники» ТР ЕАЭС 037/2016.

ГАРАНТИЙНОЕ ОБСЛУЖИВАНИЕ

Товар участвует в программе расширенной гарантии GARLYN. Ознакомиться с условиями можно на сайте garlyn.ru

УСЛОВИЯ ГАРАНТИЙНОГО ОБСЛУЖИВАНИЯ

i Для гарантийного обслуживания не требуется заполнение данного раздела продавцом. Для получения гарантийного обслуживания необходимо предоставить в авторизованный сервисный центр (уполномоченную организацию) документ, подтверждающий дату и факт покупки.

Компания GARLYN® выражает огромную благодарность за Ваш выбор. Мы сделали все возможное, чтобы приобретенный Вами товар удовлетворял Вашим запросам, а качество соответствовало лучшим товарным экземплярам мира. Изготовитель GARLYN® устанавливает для потребителей гарантийный срок на товар в 1 (один) год при соблюдении правил и условий эксплуатации и хранения товара.

Обязательства изготовителя GARLYN® распространяются только на товары, которые предназначены

для бытового использования физическим лицом – потребителем, – и не распространяются на товары, которые используются в коммерческих или промышленных целях.

Гарантийный срок на принадлежности, входящие в комплектность товара, приравнивается к сроку на основное изделие за исключением следующих:

- на встроенные и внешние батареи/аккумуляторы гарантийный срок составляет 6 месяцев;
- на аксессуары, которые не являются неотъемлемой частью конструкции и не влияют на работу и функциональное назначение товара, гарантия не распространяется. К таким аксессуарам относятся: решетки/сетки из нержавеющей стали аэрогриля, разделитель чаши аэрогриля, решетки/съёмные панели для гриля, прихватки, перчатки, рукавицы, термоперчатки, мерные стаканы, воронки, чаши, стаканы, кувшины, контейнеры, емкости, резервуары, крышки, заглушки, кожухи, кабели USB, кабели USB/DC, электрошнуры съёмные, удлинители, шнуры для прикуривателя автомобиля, ножи, шнеки, терки, шинковки, бургер-пресс, насадки и основания блендера/кухонной машины/мясорубки, венчики и крюки миксера/кухонной машины, перфорированные диски для приготовления фарша, фиксирующие

кольца дисков для приготовления фарша, съемные втулки, толкатели, загрузочные лотки, щеточки, щетки, щеточки-ершики, скребки, салфетки/инструменты/приспособления для очистки, насадки-гребни, триммеры, шейверы, масло, подставки, ножки, крышки, присоски, крючки, ремешки, хомуты, УФ-лампы, источники питания/батарейки, защитные накладки выпрямителя, крепеж для монтажа/сборки, болты регулировки, отвертки, съемные шланги/трубки, съемные поддоны для капели/жира, термощуп, насадки зубных щеток/ирригаторов, зарядный стакан зубной щетки, дорожный футляр, чехлы, мешки, комбинированные фильтры, НЕРА-фильтры, водяные фильтры, фильтры предварительной очистки, воздушные фильтры, угольные фильтры, каталитические фильтры, фильтры грубой очистки, фильтрующие губки, фильтры забора грязной воды, фильтры бака для чистой воды, фильтры продуктов, фильтры для соков, сито-фильтры, бессеточные фильтры, фильтры от накипи, заварочные фильтры, маркеры/стиратели, съемные корпуса фильтров, материалы для пропитки, губки, подушечки, стерилизующие картриджи, рожки, насадки для рожков, темперы, темперы с мерной ложкой, мерные ложки, решетки контейнеров для сбора ка-

пель, трубки забора молока/соединительные гибкие трубочки, кольцо-дозатор из нержавеющей стали, платформа из нержавеющей стали, заглушки, уплотнители, уплотнительные кольца, съемные детали вспенивателя, клапаны, спиралевидная игла, флаконы/бутылочки для воды, съемные кольца, держатели салфеток, салфетки для мытья, страховочные тросы, чаши с антипригарным/керамическим покрытием, контейнеры для приготовления на пару, лопатки, ложки, черпаки, силиконовые крышки, комплекты напольной установки/колесиков, щетки, насадки, переходники, удлинители, ролики, турбощетки, мешки-пылесборники, прокладки, уплотнители, муфты, крепежи, хомуты, шланги, душевые лейки, уровни, поддоны, сетки, платформа весов, рулоны, зип-пакеты, пакеты, диффузоры, концентраторы, насадка с технологией NutriAmino, насадки для создания локонов, щетки фенов, капсулы Nano Collagen, съемные лопасти для замешивания, формы для выпекания/выпечки/для льда, держатель для яиц, полки холодильной камеры, паровые шланги, сопла, нож для срезания фольги, противни, вертели, полки из дерева, резиновое кольцо для насадки, насажки массажеров, чехлы и другое;

- на упаковку и документацию, прилагаемую к товару;
- гарантия на запасные части, комплектующие и материалы, замененные в процессе гарантийного ремонта, прекращается в дату окончания гарантии на основной товар. Если срок оставшейся гарантии на основной товар составляет менее 6 месяцев, то на замененные комплектующие и материалы устанавливается гарантия сроком 6 месяцев.

Изготовитель не несет гарантийные обязательства в следующих случаях:

1. Если товар, предназначенный для личных (бытовых, семейных) нужд, использовался для осуществления предпринимательской деятельности, а также в иных целях, не соответствующих его прямому назначению.
2. Если на товаре присутствуют следы нарушения условий эксплуатации, указанных в разделе МЕРЫ ПРЕДОСТОРОЖНОСТИ, правил установки и использования, указанных в разделах ПЕРЕД НАЧАЛОМ РАБОТЫ и ИСПОЛЬЗОВАНИЕ, правил хранения, указанных в разделе ХРАНЕНИЕ И ТРАНСПОРТИРОВКА, очистки товара, указанных в разделе УХОД И ОЧИСТКА данного руководства пользователя, краткой инструкции пользователя или другой документации, передаваемой потребителю в комплекте с товаром.
3. Если товар имеет следы некачественного ремонта (использование неоригинальных запасных частей, вскрытие и ремонт товара лицами, не уполномоченными изготовителем).
4. Если дефект или повреждение вызвано изменением конструкции или схемы товара, подключением внешних устройств, не предусмотренных изготовителем.
5. Если дефект вызван действием непреодолимых сил, несчастными случаями, умышленными или неосторожными действиями потребителя или третьих лиц.
6. Если обнаружены недостатки, возникшие после передачи товара потребителю вследствие механического повреждения, воздействия влаги, высоких или низких температур, коррозии, окисления, попадания внутрь посторонних предметов, веществ, других жидкостей, насекомых или животных.
7. Если дефект возник вследствие естественного износа при эксплуатации товара. При этом под естественным износом понимаются последствия эксплуатации товара, вызвавшие ухудшение его технического состояния и внешнего вида из-за длительного использования данного товара.

8. Если повреждения (недостатки) вызваны несоответствием стандартам или техническим регламентам питающих кабельных сетей и других подобных внешних факторов, подключением к товару других несоответствующих или неисправных внешних устройств.
9. Если повреждения вызваны использованием нестандартных (неоригинальных и/или некачественных (поврежденных) расходных материалов, принадлежностей, запасных частей, элементов питания и пр.
10. Если данные, указанные на маркировочных этикетках товара, исправлены, стерты, а также в случае отсутствия маркировочных этикеток на товаре.

Срок службы товара для потребителей зависит от категории товара и составляет от 3 до 10 лет. Данный срок службы актуален при соблюдении условий эксплуатации, указанных в разделе МЕРЫ ПРЕДОСТОРОЖНОСТИ, правил установки и использования, указанных в разделах ПЕРЕД НАЧАЛОМ РАБОТЫ и ИСПОЛЬЗОВАНИЕ, правил хранения, перечисленных в разделе ХРАНЕНИЕ И ТРАНСПОРТИРОВКА, очистки товара, указанной в разделе УХОД И ОЧИСТКА данного руководства пользователя, краткой инструкции пользователя

или другой документации, передаваемой потребителю в комплекте с товаром. Учитывая высокое качество, надежность и степень безопасности товаров GARLYN®, фактический срок эксплуатации может значительно превышать срок, установленный Изготовителем.

Точную информацию о сроке службы товара Вы можете посмотреть в разделе ТЕХНИЧЕСКИЕ ХАРАКТЕРИСТИКИ данного руководства пользователя или на сайте garlyn.ru.

В новых устройствах соответствующих групп товаров (утюги, парогенераторы, пароочистители, отпариватели, паровые швабры, пылесосы с функцией влажной уборки, ирригаторы, климатические комплексы, увлажнители, мойки воздуха, кофеварки, кофемашины, стиральные машины, роботы-мойщики окон и другие) допускается наличие следов влаги и иных признаков инспекции.

Количество допустимых битых пикселей на телевизорах, наличие которых не является дефектом:

- диагональ 43": допустимо до 7 битых пикселей;
- диагональ 55": допустимо до 12 битых пикселей;
- диагональ 65": допустимо до 15 битых пикселей.

Если количество битых пикселей на телевизоре превышает указанное выше количество, это является дефектом, и изготовитель несет гарантийные обязательства.

Гарантийный срок и срок службы исчисляется с даты передачи товара потребителю. При невозможности установить точную дату передачи товара потребителю гарантийный срок исчисляется с даты производства + 2 месяца.

Мы настоятельно рекомендуем Вам обращаться только в авторизованные сервисные центры, если у Вас возникнут какие-либо проблемы, связанные с эксплуатацией и/или работоспособностью приобретенного товара GARLYN®.

АВТОРИЗОВАННЫЙ СЕРВИСНЫЙ ЦЕНТР В ВАШЕМ РЕГИОНЕ

Перед обращением в сервисный центр рекомендуем Вам обратиться на горячую линию Отдела заботы по телефону 8 (800) 350-05-03 (доб. 2).

Специалисты Отдела заботы предоставят рекомендации по устранению проблемы и, при необходимости, оформят заявку на посещение сервисного центра.

Полную информацию о сервисных центрах компании GARLYN® в Вашем регионе можно найти на официальном сайте компании garlyn.ru в разделе «Гарантия».

i *Узнать адреса и телефоны авторизованных сервисных центров (уполномоченных организаций), а также задать вопрос по качеству товара GARLYN® Вы можете по телефону Отдела заботы о клиентах 8 (800) 350-05-03 (доб. 2).*

Гарантийный срок: 12 месяцев с даты продажи изделия
Дату изготовления Вы можете найти на корпусе прибора
Спроектировано и разработано компанией Garlyn
Сделано в Китае

У техники есть



www.garlyn.ru

MDC-2000-UM-01-UT