

GARLYN

Кофемашинa

Gloria G1

Гарантия

12+12

месяцев*



Наведите камеру
телефона на QR-код
для подключения
расширенной гарантии
и просмотра
видеоинструкции



РУКОВОДСТВО ПОЛЬЗОВАТЕЛЯ



Поздравляем с покупкой новой кофемашины GARLYN Gloria G1!

Благодарим Вас за выбор продукции торговой марки **GARLYN**. Наши изделия разработаны в соответствии с высокими требованиями качества, функциональности и дизайна.

Перед использованием внимательно изучите данное руководство. Производитель не несет ответственность за какие-либо травмы или ущерб, возникшие вследствие неправильной установки или эксплуатации. Сохраните руководство для дальнейшего использования. Правильная эксплуатация устройства значительно продлит срок его службы.

Узнать больше о компании **GARLYN** можно на сайте www.garlyn.ru. Здесь Вы сможете заказать бытовую технику **GARLYN**, оригинальные аксессуары к ней, а также получить консультацию наших специалистов.

Отдел заботы о клиентах GARLYN: 8 (800) 350-05-03 (доб. 2) (звонок по России бесплатный).

СОДЕРЖАНИЕ

МЕРЫ ПРЕДОСТОРОЖНОСТИ.....	6
Устройство прибора.....	10
Сенсорный дисплей.....	13
Общее меню.....	13
ПЕРЕД НАЧАЛОМ РАБОТЫ.....	16
Установка/подготовка кофемашины.....	17
Сборка системы автоматического вспенивания молока.....	18
ИСПОЛЬЗОВАНИЕ ПРИБОРА.....	19
Включение/выключение кофемашины.....	19
Подогрев чашек.....	20
Приготовление эспрессо из цельных кофейных зерен.....	20
Приготовление американо из цельных кофейных зерен.....	22
Приготовление капучино из цельных кофейных зерен.....	25

Приготовление латте/латте макиато из цельных кофейных зерен	27
Приготовление ристретто	30
Приготовление напитков из молотых кофейных зерен.....	32
Приготовление горячего молока/молочной пенки.....	33
Меню настроек кофемашины.....	35
Выбрать язык.....	36
Звук.....	36
Статистика.....	36
Информация	36
Жесткость воды.....	37
Сброс настроек	37
Комплексная защита элементов M-Pro.....	37
УХОД И ОЧИСТКА	38

Меню очистки	38
Промывка системы	38
Очистка вспенивателя	39
Очистка от накипи	41
Очистка заварочного блока.....	42
Очистка при вкл/откл.....	43
Очистка поддона для сбора капель	44
Очистка контейнера для кофейных таблеток	46
Очистка резервуара для воды.....	47
Ручная очистка/замена вспенивателя.....	47
Ручная очистка заварочного блока.....	50
Очистка трубочки и резервуара для молока.....	51
Хранение и транспортировка.....	53

УСТРАНЕНИЕ НЕИСПРАВНОСТЕЙ	54
ОТДЕЛ ЗАБОТЫ О КЛИЕНТАХ GARLYN.....	61
ТЕХНИЧЕСКИЕ ХАРАКТЕРИСТИКИ	62
КОМПЛЕКТАЦИЯ.....	64
УТИЛИЗАЦИЯ	65
ГАРАНТИЙНОЕ ОБСЛУЖИВАНИЕ.....	66
Условия гарантийного обслуживания.....	66
Авторизованный сервисный центр в Вашем регионе.....	70



Ваша безопасность очень важна для нас. Пожалуйста, прочитайте руководство пользователя перед началом использования прибора.

При работе с устройством будьте внимательны, осторожны и благоразумны. Описанные меры предосторожности и порядок действий не охватывают все возможные ситуации при его эксплуатации. Используйте прибор исключительно по прямому назначению. Любое действие, не соответствующее инструкциям, может привести к повреждению изделия или возникновению возможных травм или несчастных случаев.

МЕРЫ ПРЕДОСТОРОЖНОСТИ

Данный товар является сложнотехническим устройством.

Производитель не несет ответственности за повреждения/ущерб, вызванные несоблюдением требований по технике безопасности и правил эксплуатации прибора.

Прибор был разработан для бытового использования исключительно в домашних условиях, а также условиях, приближенных к домашним: помещения для персонала в магазинах, офисах и иных рабочих местах; в гостиницах, отелях и др. Используйте его только по назначению. Любое нецелевое использование изделия станет нарушением условий надлежащей эксплуатации. В этом случае производитель не несет ответственности за возможные последствия.

Используйте прибор с осторожностью и предупреждайте других пользователей о потенциальной опасности.

В случае передачи устройства третьему лицу данное руководство также должно быть передано.

ОСТОРОЖНО

- ▲ Не ремонтируйте и не заменяйте никакие из частей устройства самостоятельно. Не эксплуатируйте прибор с поврежденным электрошнуром, а также после сбоя в работе, падения или повреждения любым способом. Случайное повреждение прибора может привести к неисправностям, не соответствующим условиям гарантии, а также к поражению электротоком. Все процедуры, кроме рекомендованных в настоящем руководстве, должны выполняться исключительно квалифицированными специалистами авторизованного сервис-центра.
- ▲ Используйте удлинитель, рассчитанный на потребляемую мощность прибора, – в противном случае возможно короткое замыкание или возгорание электрошнура.
- ▲ Не протягивайте электрошнур в дверных проемах или вблизи источников тепла. Следите за тем, чтобы он не перекручивался и не перегибался, не соприкасался с острыми и/или горячими предметами, не ставьте на него тяжелые предметы. Из-

нос электрошнура может привести к короткому замыканию и поражению электрическим током.

- ▲ Перед подключением устройства к электросети проверьте, совпадает ли ее напряжение с номинальным напряжением питания прибора.

ВНИМАНИЕ

- ▲ Для снижения риска поражения электрическим током устройство оснащено электровилкой с заземлением. По обязательному требованию электробезопасности подключайте прибор только к электророзеткам и удлинителям, имеющим заземление, и не модифицируйте электровилку прибора каким-либо образом.
- ▲ Прибор нуждается в чистке после каждого использования.
- ▲ Выключайте прибор из электророзетки после использования, а также во время его очистки или перемещения. Извлекайте электровилку сухими руками.

- ▲ Не погружайте устройство и электрошнур в воду или другие жидкости – оно может быть повреждено в результате короткого замыкания. Пользуйтесь прибором исключительно сухими руками. В случае падения прибора в воду немедленно отключите подачу питания в электрическую розетку, затем выньте вилку электрошнура прибора из розетки. Ни в коем случае не опускайте руки в воду – это может привести к поражению электрическим током.
- ▲ Используйте только комплектные оригинальные аксессуары и материалы, рекомендованные производителем.
- ▲ Не размещайте и не используйте устройство на мокрой или горячей поверхности.
- ▲ Не открывайте корпус прибора и не пытайтесь разбирать его – внутри нет обслуживаемых частей.
- ▲ Используйте прибор на высоте не более 2000 м над уровнем моря.

ПРЕДУПРЕЖДЕНИЯ

- ▲ Не прикасайтесь к горячей поверхности прибора во время его работы.
- ▲ Не накрывайте устройство во время работы – это может привести к неисправностям или поломке.
- ▲ Не ставьте изделие в местах, где оно может легко упасть (края столов/столешниц, мягкая мебель и пр.).
- ▲ Не используйте изделие на открытом воздухе и в помещениях с повышенной влажностью.
- ▲ Дайте прибору остыть перед присоединением/отсоединением каких-либо частей и перед началом чистки.
- ▲ Не оставляйте воду в резервуаре для воды, если прибор не используется долгое время.
- ▲ Всегда используйте холодную воду для приготовления кофе. Теплая вода и иные жидкости в резервуаре могут повредить устройство.

- ▲ Используйте встроенную кофемолку прибора только для помола обжаренных кофейных зерен.
- ▲ Не используйте прибор, если поддон для сбора капель не установлен или установлен некорректно.
- ▲ Упаковочный материал (пенопласт, пленка и прочее) может быть опасен для детей. Утилизируйте его в соответствии с местными правилами или храните в недоступном для детей месте.
- ▲ Данный прибор могут использовать дети в возрасте от 8 лет и старше, лица с ограниченными физическими и сенсорными способностями, а также с нарушениями душевного здоровья или люди с недостатком опыта и знаний при условии, если они находятся под постоянным присмотром лица, ответственного за их жизнь, здоровье и благополучие, или если им провели полноценный инструктаж о безопасном использовании устройства с полным пониманием возможных опасностей.



В случае обнаружения каких-либо неполадок немедленно прекратите использование устройства.

УСТРОЙСТВО ПРИБОРА

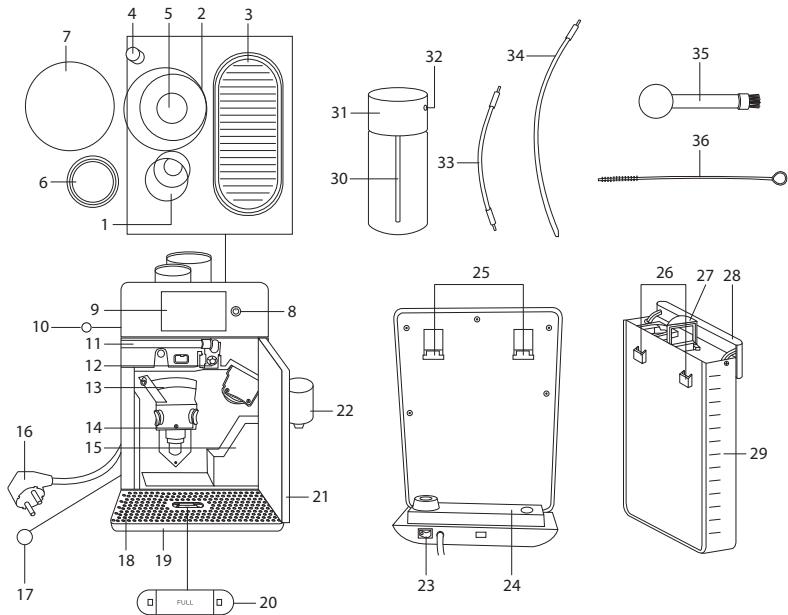

1. Отсек для молотого кофе
2. Контейнер для кофейных зерен
3. Платформа для подогрева чашек
4. Регулятор степени помола
5. Встроенная кофемолка
6. Крышка отсека для молотого кофе
7. Крышка контейнера для кофейных зерен
8. Кнопка включения/выключения кофемашины :
 - не горит:
 - когда прибор отключен от электросети и/или переключатель питания прибора находится в положении **0**;
 - когда прибор включен и находится в режиме ожидания;
 - горит:
 - когда прибор выключен, но подключен к электросети и переключатель питания прибора находится в положении **I**;
 - когда прибор находится в спящем режиме
- нажатие и удерживание около 3 сек. включает/выключает прибор;
- короткое нажатие выключает/включает дисплей и переводит прибор в спящий режим/выводит прибор из спящего режима;
9. Сенсорный дисплей
10. Отверстие вспенивателя
11. Устройство вспенивания молока (вспениватель) со съемной трубкой
12. Фиксатор устройства вспенивания молока (фиксатор вспенивателя)
13. Заварочный блок
14. Кнопки отсоединения заварочного блока
15. Контейнер для кофейных таблеток
16. Электрошнур
17. Кнопка открытия дверцы отсека заварочного блока
18. Решетка поддона
19. Поддон для сбора капель

- 20.** Поплавок
- 21.** Дверца отсека заварочного блока
- 22.** Дозатор жидкости с подсветкой
- 23.** Переключатель питания прибора I/O
- 24.** Платформа резервуара для воды
- 25.** Выступы для крепления резервуара для воды
- 26.** Выемки для крепления резервуара для воды
- 27.** Ручка резервуара для воды
- 28.** Крышка резервуара для воды
- 29.** Резервуар для воды с мерной шкалой, 2,75 л
- 30.** Резервуар для молока, 450 мл
- 31.** Крышка резервуара для молока
- 32.** Отверстие для подсоединения соединительной трубочки
- 33.** Гибкая трубочка для подачи молока
- 34.** Гибкая трубочка для подачи молока из любой емкости
- 35.** Мерная ложка для молотого кофе с щеточкой для очистки
- 36.** Щеточка-ершик



СЕНСОРНЫЙ ДИСПЛЕЙ**Общее меню**







Страница 1





Страница 2

**Иконки**

 Эспрессо	Нажатие на иконку открывает меню приготовления Эспрессо
 Американо	Нажатие на иконку открывает меню приготовления Американо

 Ристретто	Нажатие на иконку открывает меню приготовления Ристретто
 Латте	Нажатие на иконку открывает меню приготовления Латте
 Латте Макиато	Нажатие на иконку открывает меню приготовления Латте Макиато
 Капучино	Нажатие на иконку открывает меню приготовления Капучино
 Горячее молоко	Нажатие на иконку открывает меню приготовления Горячего молока
 Молочная пенка	Нажатие на иконку открывает меню приготовления Молочной пенки
 Очистка	Нажатие на иконку открывает меню очистки

	Нажатие на иконку открывает меню настроек кофемашины
	Нажатие на иконки переключает между страницами общего меню

ПЕРЕД НАЧАЛОМ РАБОТЫ

Достаньте прибор и комплектующие из упаковки. Удалите все транспортировочные материалы и наклейки.

 *Обязательно сохраните на корпусе все предупреждающие наклейки и этикетку с серийным номером изделия.*

Визуально убедитесь в отсутствии механических повреждений прибора.

 *Необходимо выдержать устройство 3 часа при комнатной температуре перед использованием, если оно подвергалось низким температурам при транспортировке.*

Тщательно очистите прибор перед первым использованием (см. раздел «УХОД И ОЧИСТКА»).

Выберите плоскую ровную термостойкую и устойчивую поверхность с достаточным количеством свободного пространства со всех сторон кофемашины.

При установке кофемашины предусмотрите минимум 30 см пустого пространства сверху, чтобы была возможность извлекать резервуар для воды, засыпать кофейные зерна во встроенную кофемолку и засыпать молотый кофе в отсек для молотого кофе.

 *Во время приготовления Горячего молока, Молочной пенки, Латте, Латте Макиато или Капучино от кофемашины будет исходить пар, учитывайте это при выборе места расположения.*

Во время работы прибора Вы услышите гул вентилятора. Это не является неисправностью. Вентилятор необходим для охлаждения и корректной работы устройства.

Вставляйте поддон для сбора капель с установленной решеткой в кофемашину плотно, до упора, во избежание разливания воды на поверхности.

УСТАНОВКА/ПОДГОТОВКА КОФЕМАШИНЫ

1. Извлеките резервуар для воды, наполните его водой до отметки MAX и установите его обратно.

i Рекомендуется использовать только фильтрованную холодную воду.

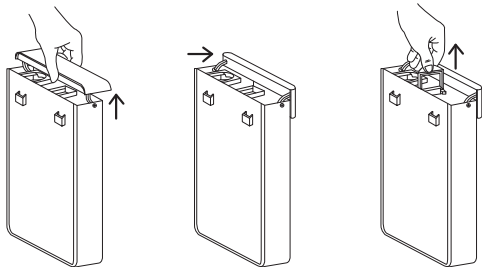

2. Если собираетесь готовить кофе из цельных кофейных зерен, снимите крышку контейнера для кофейных зерен (7), наполните контейнер (2) кофейными зернами и верните крышку на место. Если собираетесь готовить кофе из молотых кофейных зерен, то снимите крышку (6), насыпьте уже молотый кофе в отсек (1) и верните крышку на место.

! Засыпайте молотый кофе **ТОЛЬКО** во включенную кофемашину!

i Наполняйте контейнер (2) только обжаренными кофейными зернами. Молотый, растворимый, карамелизованный кофе и иные продукты могут привести к неисправностям кофемашины. Для молотого кофе используйте только отсек (1).

Если Вы не добавите кофейные зерна в контейнер (2) или молотый кофе в отсек (1) и начнете приготовление напитков, на дисплее появится соответствующее предупреждение и будет необходимо выйти в главное меню, нажав на кнопку **Выход**, добавить необходимый кофе в соответствующий контейнер или отсек и заново начать приготовление напитка.

Добавьте кофейные зерна

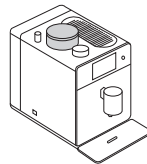

Выход

Добавьте молотый кофе

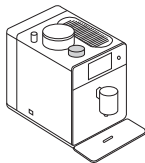

Выход

СБОРКА СИСТЕМЫ АВТОМАТИЧЕСКОГО ВСПЕНИВАНИЯ МОЛОКА

1. Наполните резервуар для молока холодным молоком (примерная температура – 4-8 °С, жирность – 2,5-3,2 %), закройте резервуар крышкой и закрутите ее.
2. Вставьте один конец соединительной гибкой трубочки для подачи молока (33) в отверстие (32).

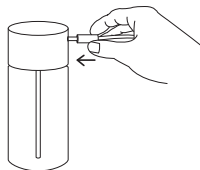

3. Вставьте другой конец трубочки для подачи молока в отверстие вспенивателя (10).

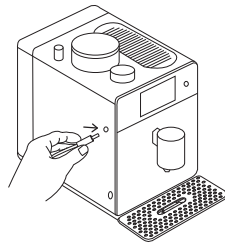







i

Вы также можете использовать в качестве резервуара для молока любую емкость. Чтобы использовать любую емкость, подсоедините к вспенивателю один конец гибкой трубочки для подачи молока (34) вместо соединительной гибкой трубочки (33) и опустите другой ее конец в емкость с молоком.

ИСПОЛЬЗОВАНИЕ ПРИБОРА

ВКЛЮЧЕНИЕ/ВЫКЛЮЧЕНИЕ КОФЕМАШИНЫ

1. Подключите прибор к электросети. Переведите переключатель питания прибора I/O в положение I.
2. Нажмите и удерживайте около 3 сек. кнопку , чтобы включить кофемашину. Подсветка дозатора жидкости и кнопка включения/выключения кофемашины  загорятся. На сенсорном дисплее появится приветствие, а после кофемашина начнет процесс проверки системы, нагрева и самоочистки (если очистка при включении включена).
3. По окончании на сенсорном дисплее появится общее меню. Кофемашина готова к работе.
4. Чтобы выключить кофемашину, нажмите и удерживайте около 3 сек. кнопку . Кофемашина проведет проверку системы и, если очистка при выключении включена, самоочистку. После этого кофемашина выключится, кнопка  будет гореть до тех пор, пока Вы не переведете переключатель питания прибора I/O в положение O.
5. Отключите прибор от электросети.

 Если очистка при включении включена, то на сенсорном дисплее поочередно появятся иконки  и , из дозатора для жидкости прольется некоторое количество горячей воды.

Если между выключением и последующим включением прошло мало времени, кофемашина не будет производить нагрев и самоочистку, даже если очистка при включении включена.

 Выключить кофемашину нажатием и удерживанием кнопки  можно только из общего меню.

Всегда проверяйте, что в резервуаре для воды есть вода, перед включением/выключением прибора если у Вас включена очистка при включении/выключении прибора.

Если прервать выключение кофемашины (открыть дверцу заварочного блока, снять резервуар для воды и другое), то после возвращения резервуара / закрытия дверцы кофемашина продолжит процесс выключения.

Однократное нажатие на кнопку  переводит прибор в спящий режим/выводит прибор из спящего режима.

Примерно через 30 мин. бездействия дисплей погаснет, и кофемашина перейдет в спящий режим. Чтобы вывести кофемашину из спящего режима, коротко нажмите на кнопку включения/выключения .



Примерно через 60 минут бездействия дисплей погаснет и кофемашина перейдет в режим ожидания. Чтобы вывести ее из этого режима, нажмите и удерживайте кнопку включения/выключения  около 3 сек.

ПОДОГРЕВ ЧАШЕК





Кофемашина имеет платформу для подогрева чашек (3), которая включается автоматически при включении прибора кнопкой . Переверните чашку вверх дном и поставьте на поверхность для подогрева примерно на 5-10 минут.

Данная функция необходима для поддержания правильной температуры кофе. Если налить кофе в холодную чашку, напиток начнет сразу отдавать тепло, в результате чего станет менее горячим. Подогретые чашки не только помогут сохранить температуру, но и в полной мере раскроют вкус и насыщенный аромат свежесваренного кофе и дольше удержат пышную молочную пенку.



ПРИГОТОВЛЕНИЕ ЭСПРЕССО ИЗ ЦЕЛЬНЫХ КОФЕЙНЫХ ЗЕРЕН

1. Налейте воду в резервуар и засыпьте кофейные зерна в контейнер (см. «Установка/подготовка кофемашины»).
2. Подключите прибор к электросети и включите его, нажав и удерживая 3 сек. кнопку  (см. «Включение/выключение кофемашины»).
3. После того как кофемашина полностью загрузится, а на сенсорном дисплее появится общее меню, поставьте чашку под дозатор и отрегулируйте его высоту движением вверх-вниз (самое высокое положение дозатора – не более 13 см).
4. Нажмите на иконку , чтобы перейти в меню приготовления напитка.







5. Убедитесь, что выбрано приготовление из цельных кофейных зерен. В правом верхнем углу должна гореть иконка .
6. Для начала настройте **Крепость** напитка (очень низкая, низкая, средняя, высокая, очень высокая) с помощью расположенных слева иконок  и  (крепость по умолчанию – средняя).
7. После этого настройте **Объем** приготавливаемого напитка с помощью центральных иконок  и  в диапазоне от 20 до 200 мл (объем эспрессо по умолчанию – 40 мл).



i Объем готового напитка может иметь погрешность $\pm 10\%$.

8. Далее настройте параметр **Температура** в бойлере (низкая, средняя, высокая, максимальная) с помощью расположенных справа иконок  и  (температура по умолчанию – высокая).



i Значения температуры: низкая – 90°C; средняя – 92°C; высокая – 94°C; максимальная – 96°C.

Значения температуры готового напитка будут зависеть от температуры окружающей среды и температуры чашки.

Вы можете сохранить свои настройки, нажав на иконку  и выбрав одну из иконок   , на которой запишется Ваш любимый рецепт эспрессо.

9. После того как Вы настроили все параметры будущего напитка, нажмите на иконку , если Вы хотите приготовить одну порцию эспрессо, или на иконку , если Вы хотите приготовить две порции.
10. Встроенная кофемолка сначала будет перемалывать необходимое количество кофейных зерен, а затем кофемашина начнет приготовление напитка. На сенсорном дисплее будет гореть иконка , нажатие на которую остановит приготовление напитка.

i Если Вы выбрали приготовление двух порций эспрессо, то кофемолка будет перемалывать кофейные зерна и проливать напиток в чашку дважды.

11. Пока кофемолка перемалывает кофейные зерна, при необходимости выберите степень помола, поворачивая регулятор степени помола (4) (от самого крупного помола  к самому мелкому помолу  и обратно).





ВНИМАНИЕ! В процессе использования кофемашины регулировку степени помола кофе необходимо производить только при работающей кофемолке. Несоблюдение этого требования может привести к ее поломке.

Степень помола кофе напрямую зависит от степени его обжарки. Результат изменения регулировки Вы сможете оценить только после приготовления 2-3 чашек кофе!



При первом использовании кофемашины рекомендуется выбрать среднюю степень помола.

12. Иконка  будет постепенно заполняться по кругу по мере приготовления напитка . Когда иконка полностью заполнится, приготовление завершится и на дисплее появится сообщение **Ваш эспрессо готов**. После этого кофемашина вернется в общее меню.



Если Вы собираетесь завершить работу с кофемашиной, проведите промывку системы (см. раздел «УХОД И ОЧИСТКА»).

13. Выключите кофемашину, нажав и удерживая кнопку  около 3 сек., переведите переключатель питания прибора I/O в положение **O** и отключите прибор от электросети (см. раздел «Включение/выключение кофемашины»).





Каждый раз после приготовления кофе в поддон для сбора капель (19) будет проливаться некоторое количество воды. Это необходимо, чтобы сбросить давление в системе и обеспечить качественную работу прибора

на длительный срок. Поэтому никогда не используйте кофемашину без правильно установленного поддона во избежание разливания воды.

Во время работы прибора Вы услышите гул вентилятора. Это не является неисправностью. Вентилятор необходим для охлаждения и корректной работы устройства.





ПРИГОТОВЛЕНИЕ АМЕРИКАНО ИЗ ЦЕЛЬНЫХ КОФЕЙНЫХ ЗЕРЕН

1. Налейте воду в резервуар и засыпьте кофейные зерна в контейнер (см. «Установка/подготовка кофемашины»).
2. Подключите прибор к электросети и включите его, нажав и удерживая 3 сек. кнопку  (см. «Включение/выключение кофемашины»).
3. После того как кофемашина полностью загрузится, а на сенсорном дисплее появится общее меню, поставьте чашку под дозатор и отрегулируйте его высоту движением вверх-вниз (самое высокое положение дозатора – не более 13 см).
4. Нажмите на иконку  Американо, чтобы перейти в меню напитка.

5. Убедитесь, что выбрано приготовление из цельных кофейных зерен. В правом верхнем углу





должна гореть иконка .





6. Для начала настройте **Крепость** напитка (очень низкая, низкая, средняя, высокая, очень высокая) с помощью расположенных слева иконок  и  (крепость по умолчанию – средняя).
7. После этого настройте объем **Кофе** (в диапазоне от 20 до 200 мл, с шагом 10 мл) и добавляемой в кофе **Воды** (в диапазоне от 0 до 250 мл, с шагом 10 мл) с помощью четырех центральных иконок  и . Объем кофе по умолчанию –



70 мл, объем добавляемой в кофе воды по умолчанию – 130 мл.



 Объем готового напитка может иметь погрешность $\pm 10\%$.

8. Далее настройте параметр **Температура** в бойлере (низкая, средняя, высокая, максимальная) с помощью расположенных справа иконок  и  (температура по умолчанию – максимальная).

 Значения температуры: низкая – 90°C; средняя – 92°C; высокая – 94°C; максимальная – 96°C. Значения температуры готового напитка будут зависеть от температуры окружающей среды и температуры чашки.

Вы можете сохранить свои настройки, нажав на иконку  и выбрав одну из иконок , , , на которой запишется Ваш любимый рецепт американо.

9. После того как Вы настроили все параметры будущего напитка, нажмите на иконку .
10. Встроенная кофемолка сначала будет перемалывать необходимое количество кофейных зерен, а затем кофемашина начнет приготовление напитка. На сенсорном дисплее будет гореть иконка , нажатие на которую остановит приготовление напитка.



11. Пока кофемолка перемалывает кофейные зерна, при необходимости выберите степень помола, поворачивая регулятор степени помола (4) (от самого крупного помола  к самому мелкому помолу  и обратно).



ВНИМАНИЕ! В процессе использования кофемашины регулировку степени помола кофе необходимо производить только при работающей кофемолке. Несоблюдение этого требования может привести к ее поломке. Степень помола кофе напрямую зависит от степени его обжарки. Результат изменения регулировки Вы сможете оценить только после приготовления 2-3 чашек кофе!



При первом использовании кофемашины рекомендуется выбрать среднюю степень помола.

12. Иконка  будет постепенно заполняться по кругу по мере приготовления напитка . Когда иконка полностью заполнится, приготовление завершится и на дисплее появится сообщение **Ваш американо готов**. После этого кофемашина вернется в общее меню.



Если Вы собираетесь завершить работу с кофемашиной, проведите промывку системы (см. раздел «УХОД И ОЧИСТКА»).

13. Выключите кофемашину, нажав и удерживая кнопку  около 3 сек., переведите переключатель питания прибора I/O в положение O и отключите прибор от электросети (см. раздел «Включение/выключение кофемашины»).



Каждый раз после приготовления кофе в поддон для сбора капель (19) будет проливаться некоторое количество воды. Это необходимо, чтобы сбросить давление в системе и обеспечить качественную работу прибора на длительный срок. Поэтому никогда не используйте кофемашину без правильно установленного поддона во избежание разливания воды.



Во время работы прибора Вы услышите гул вентилятора. Это не является неисправностью. Вентилятор необходим для охлаждения и корректной работы устройства.

ПРИГОТОВЛЕНИЕ КАПУЧИНО ИЗ ЦЕЛЬНЫХ КОФЕЙНЫХ ЗЕРЕН





1. Налейте воду в резервуар и засыпьте кофейные зерна в контейнер (см. «Установка/подготовка кофемашины»).
2. Соберите систему автоматического вспенивания молока (см. «Сборка системы автоматического вспенивания молока»).



ВНИМАНИЕ! Убедитесь, что вспениватель (1) установлен на свое место, в отсек заварочного блока. В противном случае пар заполнит весь отсек и будет выходить из корпуса кофемашины с правой стороны.

3. Подключите прибор к электросети и включите его, нажав и удерживая 3 сек. кнопку  (см. «Включение/выключение кофемашины»).
4. После того как кофемашина полностью загрузится, а на сенсорном дисплее появится общее меню, поставьте чашку под дозатор и отрегулируйте его высоту движением вверх-вниз (самое высокое положение дозатора – не более 13 см).
5. Нажмите на иконку  Капучино, чтобы перейти в меню напитка.



6. Убедитесь, что выбрано приготовление из цельных кофейных зерен. В правом верхнем углу должна гореть иконка .
7. Для начала настройте **Крепость** напитка (очень низкая, низкая, средняя, высокая, очень высокая) с помощью расположенных слева иконок  и  (крепость по умолчанию – средняя).
8. После этого настройте параметры **объем Кофе** (в диапазоне от 20 до 200 мл, с шагом 10 мл) и **Молоко** (в диапазоне от 20 до 200 мл, с шагом 10 мл) с помощью четырех центральных иконок  и . Объем кофе по умолчанию – 40 мл, объем молока по умолчанию – 100 мл.

- i** Объем готового напитка может иметь погрешность $\pm 10\%$.





Объем добавленного в напиток молока может иметь погрешность $\pm 10\%$.

Количество получившейся молочной пенки может отличаться в зависимости от жирности и температуры использованного молока (рекомендуемая жирность молока 2,5–3,2 %).

- 9.** Далее настройте параметр **Температура** в бойлере (низкая, средняя, высокая, максимальная) с помощью расположенных справа иконок (+) и (-) (температура по умолчанию – высокая).

- i** Значения температуры: низкая – 90°C; средняя – 92°C; высокая – 94°C; максимальная – 96°C.

Значения температуры готового напитка будут зависеть от температуры окружающей среды и температуры чашки.

Вы можете сохранить свои настройки, нажав на иконку  и выбрав одну из иконок   , на которой запишется Ваш любимый рецепт капучино.



- 10.** После того как Вы настроили все параметры будущего напитка, нажмите на иконку .

- 11.** Встроенная кофемолка сначала будет перемалывать необходимое количество кофейных зерен, затем кофемашина начнет процесс заваривания кофе, а после этого будет происходить нагрев и приготовление молочной пенки. На сенсорном дисплее на каждом из этапов (перемалывание кофейных зерен и заваривание кофе, нагрев и подача молочной пенки) будет гореть иконка , нажатие на которую остановит этап приготовления. Пока кофемолка перемалывает кофейные зерна, при необходимости выберите степень помола, поворачивая регулятор степени помола (4) (от самого крупного помола  к самому мелкому помолу  и обратно).





ВНИМАНИЕ! В процессе использования кофемашины регулировку степени помола кофе необходимо производить только при работающей кофемолке. Несоблюдение этого требования может привести к ее поломке. Степень помола кофе напрямую зависит от степени его обжарки. Результат изменения регулировки Вы сможете оценить только после приготовления 2-3 чашек кофе!

 При первом использовании кофемашины рекомендуется выбрать среднюю степень помола.

12. Также иконки  на каждом из этапов приготовления будут постепенно заполняться по кругу по мере приготовления кофе и молочной пенки . Когда обе иконки друг за другом полностью заполнятся, приготовление напитка завершится и на дисплее появится сообщение **Ваш капучино готов.**

13. Далее кофемашина предложит Вам сразу провести очистку системы вспенивания молока или пропустить этот пункт и провести очистку позже (см. раздел «УХОД И ОЧИСТКА»). Если Вы решите пропустить очистку, кофемашина вернется в общее меню.

 **ВНИМАНИЕ!** Мы настоятельно рекомендуем Вам **СРАЗУ** проводить очистку системы вспенивания молока! Отсутствие очистки может привести к засору системы и ухудшению качества молочной пенки.

 Если Вы собираетесь завершить работу с кофемашинной, проведите промывку системы (см. раздел «УХОД И ОЧИСТКА»).

14. Выключите кофемашину, нажав и удерживая кнопку  около 3 сек., переведите переключатель



питания прибора I/O в положение **О** и отключите прибор от электросети (см. раздел «Включение/выключение кофемашины»).

 Каждый раз после приготовления кофе в поддон для сбора капель (19) будет проливаться некоторое количество воды. Это необходимо, чтобы сбросить давление в системе и обеспечить качественную работу прибора на длительный срок. Поэтому никогда не используйте кофемашину без правильно установленного поддона во избежание разливания воды.





ПРИГОТОВЛЕНИЕ ЛАТТЕ/ЛАТТЕ МАКИАТО ИЗ ЦЕЛЬНЫХ КОФЕЙНЫХ ЗЕРЕН

1. Налейте воду в резервуар и засыпьте кофейные зерна в контейнер (см. «Установка/подготовка кофемашины»).
2. Соберите систему автоматического вспенивания молока (см. «Сборка системы автоматического вспенивания молока»).

 **ВНИМАНИЕ!** Убедитесь, что вспениватель (11) установлен на свое место, в отсек заварочного блока. В противном случае пар заполнит весь отсек и будет выходить из корпуса кофемашины с правой стороны.

3. Подключите прибор к электросети и включите его, нажав и удерживая 3 сек. кнопку  (см. «Включение/выключение кофемашины»).
4. После того как кофемашина полностью загрузится, а на сенсорном дисплее появится общее меню, поставьте чашку под дозатор и отрегулируйте его высоту движением вверх-вниз (самое высокое положение дозатора – не более 13 см).
5. Нажмите на иконку  или  в зависимости от того, какой напиток Вы хотите получить, чтобы перейти в меню напитка.





6. Убедитесь, что выбрано приготовление из цельных кофейных зерен. В правом верхнем углу должна гореть иконка .
7. Для начала настройте **Крепость** напитка (очень низкая, низкая, средняя, высокая, очень высокая) с помощью расположенных слева иконок  и  (крепость по умолчанию – средняя).
8. После этого настройте параметры объем **Кофе** (в диапазоне от 20 до 200 мл, с шагом 10 мл) и **Молоко** (в диапазоне от 20 до 250 мл, с шагом 10 мл) с помощью четырех центральных иконок  и . Объем кофе по умолчанию – 80 мл, объем молока по умолчанию – 130 мл.

i Объем готового напитка может иметь погрешность $\pm 10\%$.





Объем добавленного в напиток молока может иметь погрешность $\pm 10\%$.

Количество получившейся молочной пенки может отличаться в зависимости от жирности и температуры использованного молока (рекомендуемая жирность молока 2,5–3,2 %).

9. Далее настройте параметр **Температура** в бойлере (низкая, средняя, высокая, максимальная) с помощью расположенных справа иконок  и  (температура по умолчанию – высокая).

i Значения температуры: низкая – 90°C; средняя – 92°C; высокая – 94°C; максимальная – 96°C.



Значения температуры готового напитка будут зависеть от температуры окружающей среды и температуры чашки.

Вы можете сохранить свои настройки, нажав на иконку  и выбрав одну из иконок   , на которой запишется Ваш любимый рецепт латте/латте макиато.

10. После того как Вы настроили все параметры будущего напитка, нажмите на иконку .

11. Встроенная кофемолка сначала будет перемалывать необходимое количество кофейных зерен. Далее, если Вы выбрали латте, кофемашина начнет процесс заваривания кофе, а после этого будет происходить нагрев и подача молока в чашку. А если Вы выбрали латте макиато, то сначала в чашку будет подаваться молоко и молочная пенка, а затем начнется процесс заваривания кофе и подача его в чашку.



На сенсорном дисплее на каждом из этапов (перемалывание кофейных зерен и заваривание кофе, нагрев и подача молочной пенки/молока) будет гореть иконка , нажатие на которую остановит этап приготовления. Пока кофемолка перемалывает кофейные зерна, при необходимости выберите степень помола, поворачивая регулятор степени помола (4) (от самого крупного помола  к самому мелкому помолу  и обратно).





ВНИМАНИЕ! В процессе использования кофемашины регулировку степени помола кофе необходимо производить только при работающей кофемолке. Несоблюдение этого требования может привести к ее поломке. Степень помола кофе напрямую зависит от

степени его обжарки. Результат изменения регулировки Вы сможете оценить только после приготовления 2-3 чашек кофе!



При первом использовании кофемашины рекомендуется выбрать среднюю степень помола.

Иконки  на каждом из этапов приготовления будут постепенно заполняться по кругу по мере приготовления кофе и молочной пенки . Когда обе иконки друг за другом полностью заполнятся, приготовление напитка завершится и на дисплее появится сообщение **Ваш латте/латте макиато готов.**

- 12.** Далее кофемашина предложит Вам сразу провести очистку системы вспенивания молока или пропустить этот пункт и провести очистку позже (см. раздел «УХОД И ОЧИСТКА»). Если Вы решите пропустить очистку, кофемашина вернется в общее меню.



ВНИМАНИЕ! Мы настоятельно рекомендуем Вам **СРАЗУ** проводить очистку системы вспенивания молока! Отсутствие очистки может привести к засору системы и ухудшению качества молочной пенки.



Если Вы собираетесь завершить работу с кофемашиной, проведите промывку системы (см. раздел «УХОД И ОЧИСТКА»).

- 13.** Выключите кофемашину, нажав и удерживая кнопку  около 3 сек., переведите переключатель питания прибора I/O в положение **O** и отключите прибор от электросети (см. раздел «Включение/выключение кофемашины»).



Каждый раз после приготовления кофе в поддон для сбора капель (19) будет проливаться некоторое количество воды. Это необходимо, чтобы сбросить давление в системе и обеспечить качественную работу прибора на длительный срок. Поэтому никогда не используйте кофемашину без правильно установленного поддона во избежание разливания воды.

ПРИГОТОВЛЕНИЕ РИСТРЕТТО



1. Налейте воду в резервуар и засыпьте кофейные зерна в контейнер (см. «Установка/подготовка кофемашины»).
2. Подключите прибор к электросети и включите его, нажав и удерживая 3 сек. кнопку  (см. «Включение/выключение кофемашины»).

3. После того как кофемашина полностью загрузится, а на сенсорном дисплее появится общее меню, поставьте чашку под дозатор и отрегулируйте его высоту движением вверх-вниз (самое высокое положение дозатора – не более 13 см).
4. Нажмите на иконку  ристретто, чтобы перейти в меню напитка.



5. Нажмите на иконку , чтобы начать приготовление напитка.

i В меню напитка ристретто, в отличие от остальных напитков, нет возможности настроить параметры приготовления напитка. Мы уже настроили и сохранили для Вас лучший рецепт ристретто.



6. Встроенная кофемолка сначала будет перемалывать необходимое количество кофейных зерен, а затем кофемашина начнет приготовление напитка. На сенсорном дисплее будет гореть иконка , нажатие на которую остановит приготовление напитка.
7. Пока кофемолка перемалывает кофейные зерна, при необходимости выберите степень помола, поворачивая регулятор степени помола (4) (от самого крупного помола  к самому мелкому помолу  и обратно).



ВНИМАНИЕ! В процессе использования кофемашины регулировку степени помола кофе необходимо производить только при работающей кофемолке. Несоблюдение этого требования может привести к ее поломке. Степень помола кофе напрямую зависит от степени его обжарки. Используйте крупный помол для сильно обжаренного кофе и более мелкий помол для менее обжаренного кофе. Результат изменения регулировки Вы сможете оценить только после приготовления 2-3 чашек кофе!





При первом использовании кофемашины рекомендуется выбрать среднюю степень помола.

8. Иконка  будет постепенно заполняться по кругу по мере приготовления напитка . Когда иконка полностью заполнится, приготовление завершится и на дисплее появится сообщение Ваш ристретто готов. После этого кофемашина вернется в общее меню.

 Объем готового напитка может иметь погрешность $\pm 10\%$.

 Если Вы собираетесь завершить работу с кофемашиной, проведите промывку системы (см. раздел «УХОД И ОЧИСТКА»).

9. Выключите кофемашину, нажав и удерживая кнопку  около 3 сек., переведите переключатель питания прибора I/O в положение O и отключите прибор от электросети (см. раздел «Включение/выключение кофемашины»).

 Каждый раз после приготовления кофе в поддон для сбора капель (19) будет проливаться некоторое количество воды. Это необходимо, чтобы сбросить давление в системе и обеспечить качественную работу прибора на длительный срок. Поэтому никогда не используйте кофемашину без правильно установленного поддона во избежание разливания воды.

ПРИГОТОВЛЕНИЕ НАПИТКОВ ИЗ МОЛОТЫХ КОФЕЙНЫХ ЗЕРЕН

Вы можете приготовить любой напиток из уже молотых кофейных зерен.

1. Снимите крышку (7) и засыпьте в отсек для молотого кофе (1) 7-12 г молотого кофе.
2. После этого выберите напиток, который хотите приготовить, и нажмите на иконку этого напитка.
3. В меню напитка измените способ приготовления на приготовление из молотого кофе. Для этого нажмите на иконку  в правом верхнем углу, она должна загореться.
4. При приготовлении кофе из молотых кофейных зерен Вы не сможете настроить **Крепость** кофе, в остальном можете готовить напиток обычным способом (см. разделы выше).

 Если Вы не добавите молотый кофе или добавите его слишком мало в отсек (1) и начнете приготовление напитков, то на дисплее появится соответствующее предупреждение и будет необходимо выйти в главное меню, нажав на кнопку **Выход**, и заново начать приготовление напитка.

Добавьте молотый кофе

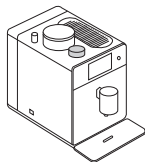

Выход

ПРИГОТОВЛЕНИЕ ГОРЯЧЕГО МОЛОКА/ МОЛОЧНОЙ ПЕНКИ

1. Налейте воду в резервуар для воды (см. «Установка/подготовка кофемашины»).





Несмотря на то, что при приготовлении горячего молока кофемашинa не будет использовать воду из резервуара для воды, вода

необходима для самоочистки при включении кофемашины, если она включена и для стабильной работы. В противном случае на сенсорном дисплее появится предупреждение о нехватке воды.

2. Подключите прибор к электросети и включите его, нажав и удерживая 3 сек. кнопку  (см. «Включение/выключение кофемашины»).
3. Соберите систему автоматического вспенивания молока (см. «Сборка системы автоматического вспенивания молока»).



ВНИМАНИЕ! Убедитесь, что вспениватель (11) установлен на свое место, в отсек заварочного блока. В противном случае пар заполнит весь отсек и будет выходить из корпуса кофемашины с правой стороны.

4. После того как кофемашинa полностью загрузится, а на сенсорном дисплее появится общее меню, поставьте чашку под дозатор и отрегулируйте его высоту движением вверх-вниз (самое высокое положение дозатора – не более 13 см).
5. Нажмите на иконку  Горячее молоко или  Молочная пенка в зависимости от того, что Вы хотите получить в итоге.

6. Настройте объем горячего молока или молочной пенки, который необходимо приготовить (в диапазоне от 50 до 250 мл) с помощью кнопок (+) и (-). Объем горячего молока и молочной пенки по умолчанию – 150 мл.

i Объем приготовленного горячего молока может иметь погрешность $\pm 10\%$.

Количество получившейся молочной пенки может отличаться в зависимости от жирности и температуры использованного молока (рекомендуемая жирность молока 2,5–3,2 %).

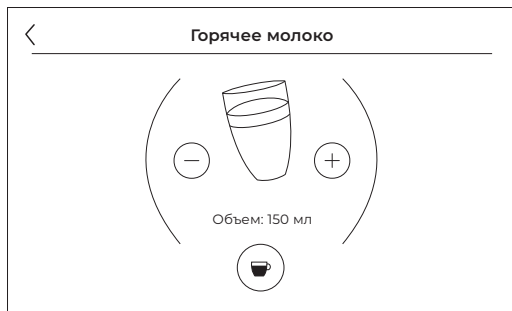

- Нажмите на иконку ☕. Кофемашина сначала будет нагреваться до нужной температуры, а после в чашку начнет поступать горячее молоко или молочная пенка. На сенсорном дисплее при этом появится иконка ⏸, которая постепенно будет заполняться и нажатие на которую остановит приготовление.
- Далее кофемашина предложит Вам сразу провести очистку системы вспенивания молока или пропустить этот пункт и провести очистку позже (см. раздел «УХОД И ОЧИСТКА»). Если Вы решите пропустить очистку, кофемашина вернется в общее меню.

МЕНЮ НАСТРОЕК КОФЕМАШИНЫ

Чтобы перейти в меню настроек кофемашины, из общего меню в левом углу сенсорного дисплея нажмите на иконку .





Чтобы выйти из любого подменю обратно в меню настроек кофемашины или обратно в общее меню, нажмите на иконку  в левом верхнем углу.



Пожалуйста,
промойте автоматическую систему
вспенивания молока

Позже

Сейчас

 **ВНИМАНИЕ!** Мы настоятельно рекомендуем Вам **СРАЗУ** проводить очистку системы вспенивания молока! Отсутствие очистки может привести к засору системы и ухудшению качества молочной пенки.

 Если Вы собираетесь завершить работу с кофемашиной, проведите промывку системы (см. раздел «УХОД И ОЧИСТКА»).

9. Выключите кофемашину, нажав и удерживая кнопку  около 3 сек., переведите переключатель питания прибора I/O в положение  и отключите прибор от электросети (см. раздел «Включение/выключение кофемашины»).



Выбрать язык

В этом подменю Вы можете выбрать язык сенсорного дисплея нажатием на соответствующую иконку. В правом углу иконки выбранного языка появится галочка.



Звук

Вы можете выключить/включить все звуковые сигналы кофемашины (по умолчанию звуковые сигналы включены) нажатием на иконки (+) и (-) :

-  – звуковые сигналы включены;
-  – звуковые сигналы выключены.

Статистика

В этом подменю можно увидеть статистические данные по работе кофемашины.





Статистика о количестве воды ведется в литрах.





Статистика		
265	1296	129
Общее количество приготовленных напитков	Время работы	Количество воды
250	28	
Общее количество циклов очистки от напитков	Всего молочных напитков	

Информация

В этом подменю находится системная информация о приборе.

Жесткость воды

В этом подменю можно настроить жесткость воды в зависимости от того, какой жесткости воду Вы используете (по умолчанию выбрана жесткая вода). Для этого нажимайте на иконки  и , при этом иконка будет меняться:

-  – мягкая вода. Необходимо проводить очистку от накипи через каждые 200 л приготовленных напитков;
-  – вода средней жесткости. Необходимо проводить очистку от накипи через каждые 150 л приготовленных напитков;
-  – жесткая вода. Необходимо проводить очистку от накипи через каждые 100 л приготовленных напитков;
-  – очень жесткая вода. Необходимо проводить очистку от накипи через каждые 60 л приготовленных напитков

Сброс настроек

В этом подменю Вы можете сбросить все настройки кофемашины до заводских значений. Статистика использования кофемашины при этом обнуляется не будет.

При нажатии на иконку кофемашина уточнит у Вас, действительно ли Вы хотите сбросить настройки до заводских значений, и при подтверждении произведет сброс.

КОМПЛЕКСНАЯ ЗАЩИТА ЭЛЕМЕНТОВ M-PRO



Прибор оснащен системой автоматического отключения в случае перегрева.

Если это произошло, выключите кофемашину, отсоедините ее от электросети и дайте ей остыть в течение 30 минут. После этого прибор снова будет готов к работе.

УХОД И ОЧИСТКА

Своевременная очистка и уход очень важны для продления срока службы прибора. Во избежание засорения дозатора жидкости протрите его влажной, а затем сухой салфеткой после каждого использования. Используйте влажную ткань или мягкое средство для очистки пятен от воды на корпусе прибора.



Не мойте детали устройства в посудомоечной машине!

МЕНЮ ОЧИСТКИ

Чтобы попасть в меню очистки, нажмите на иконку  на странице 2 общего меню.

Очистка



Промывка системы

Наполните резервуар для воды холодной фильтрованной водой, подставьте под дозатор жидкости емкость и нажмите на иконку , чтобы запустить короткую промывку кофейной системы.

Кофемашина уточнит у Вас, действительно ли Вы хотите запустить промывку, и после подтверждения начнет процесс. При этом на сенсорном дисплее появится иконка , которая будет постепенно заполняться по кругу.



Из дозатора для жидкости будет подаваться вода. Время промывки системы составляет около 30 сек. По окончании промывки на сенсорном дисплее появится общее меню.



Вы не сможете просто прервать процесс промывки системы. Чтобы остановить очистку, Вам будет необходимо выключить питание кофемашины, переведя кнопку I/O в положение **0**.



Общее время промывки – около 30 секунд.







Используйте данную очистку между приготовлением напитков, чтобы каждый раз получать правильный, вкусный кофе.

ОЧИСТКА ВСПЕНИВАТЕЛЯ





ВНИМАНИЕ! Проводите процедуру очистки вспенивателя **СРАЗУ** после каждого приготовления Латте, Латте Макиато, Капучино, Горячего молока или Молочной пенки после завершения работы с устройством. Чтобы Вы не забывали об этом, после приготовления любого напитка с использованием автоматической системы вспенивания молока кофемашина предложит Вам сразу провести

очистку. Если Вы откажетесь, то в качестве напоминания в правом верхнем углу страницы 1 общего меню и на иконке  будет изображен предупредительный символ .

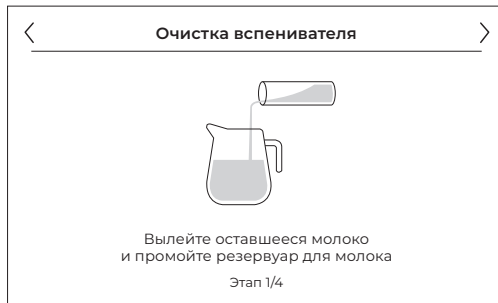

1. Налейте воду в резервуар для воды до отметки МАХ.
2. Нажмите на иконку . На сенсорном дисплее появится предупреждение. Нажмите на иконку , чтобы перейти к следующему этапу, или на иконку , чтобы выйти обратно в меню чистки.

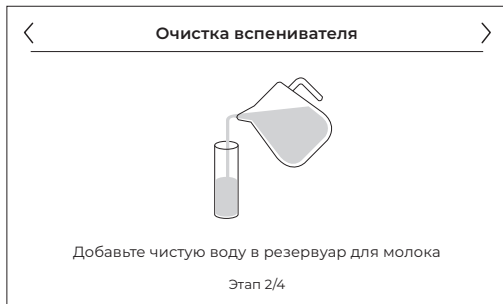

3. На этапе 2 налейте чистую холодную воду в резервуар для молока или в любую другую емкость (объем воды не менее 400 мл). Нажмите на иконку , чтобы перейти к следующему этапу, или на иконку , чтобы вернуться к предыдущему этапу.



4. На этапе 3 подключите систему очистки. Вставьте один конец соединительной гибкой трубочки (33) или гибкой трубочки для подачи молока из любой емкости (34) в отверстие вспенивателя (10) и подставьте под дозатор жидкости емкость.

- Если Вы используете резервуар для молока, подсоедините к нему соединительную гибкую трубочку, если любую другую емкость, то опустите в нее гибкую трубочку для подачи молока из любой емкости. Нажмите на иконку , чтобы перейти к следующему этапу, или на иконку , чтобы вернуться к предыдущему этапу.



5. На этапе 4 начнется процесс очистки. Он будет длиться около 90 сек., пока иконка  не заполнится по кругу полностью.



Выполняется очистка вспенивателя



Этап 4/4

ОЧИСТКА ОТ НАКИПИ

i Частота проведения очистки от накипи зависит от того, какая жесткость воды у Вас выбрана.

1. Подставьте под дозатор для жидкости вместительную емкость.



Вы можете опустошить емкость с жидкостью в перерывах между проливанием воды.

2. Нажмите на иконку .

3. Достаньте резервуар для воды, наполните его до отметки MAX водой с разведенным в ней средством для удаления накипи GARLYN и установите на место.

4. Нажмите на иконку , чтобы начать очистку от накипи, или иконку , чтобы выйти обратно в меню очистки.

5. Когда иконка полностью заполнится по кругу, на сенсорном дисплее появится сообщение о необходимости добавить чистую воду. Снимите резервуар для воды, промойте его, налейте чистую холодную воду отметки MAX, установите резервуар на место и нажмите на иконку . Процесс очистки от накипи продолжится.

6. Когда иконка снова полностью заполнится по кругу, очистка от накипи завершится.



Вы не сможете просто прервать процесс очистки вспенивателя. Чтобы остановить очистку, Вам будет необходимо выключить питание кофемашины, переведя кнопку I/O в положение O.



Общее время очистки вспенивателя – около 90 сек.



Вы не сможете просто прервать процесс очистки от накипи. Чтобы остановить очистку, Вам будет необходимо выключить питание кофемашины, переведя кнопку I/O в положение O.



Общее время очистки от накипи – около 25 минут.

Если во время очистки от накипи в резервуаре закончится вода, извлеките его, добавьте воду и верните обратно. Очистка от накипи продолжится автоматически.



ОЧИСТКА ЗАВАРОЧНОГО БЛОКА



Очищайте заварочный блок в зависимости от частоты использования кофемашины, но не реже чем раз в месяц.

1. Налейте воду в резервуар для воды до отметки MAX. Подставьте под дозатор для жидкости вместительную емкость для воды.
2. Нажмите на иконку . На сенсорном дисплее появится уточняющий вопрос. Нажмите **Да**,

если хотите начать очистку, нажмите **Нет**, если хотите вернуться в меню очистки.

3. После того как Вы подтвердили действие, начнется процесс очистки. На дисплее появится иконка , которая будет постепенно заполняться по кругу.
4. Когда иконка  полностью заполнится, на сенсорном дисплее появится сообщение о необходимости добавить таблетку для удаления кофейных масел.
5. Добавьте в отсек для молотого кофе (1) таблетку для удаления кофейных масел GARLYN и нажмите на иконку **Да**, чтобы продолжить очистку.



Вы не сможете просто прервать процесс очистки заварочного блока. Чтобы остановить очистку, Вам будет необходимо выключить питание кофемашины, переведя кнопку I/O в положение O.



Общее время очистки – около 10 минут.



*Если на предложение добавить таблетку для удаления кофейных масел Вы нажмете на иконку **Нет**, то прибор вернется обратно в меню очистки.*

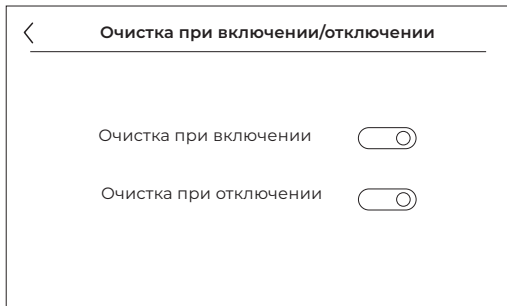

ОЧИСТКА ПРИ ВКЛ/ОТКЛ.

В этом подменю Вы можете настроить будет ли кофемашина производить самоочистку при включении/выключении.



По умолчанию самоочистка кофемашины происходит при каждом включении/выключении.

Если Вы не хотите, чтобы кофемашина производила самоочистку при каждом включении, то нажмите на переключатель  в первой строке. Переключатель погаснет и переместится влево .

Если Вы не хотите, чтобы кофемашина производила самоочистку при каждом выключении, то нажмите на переключатель  во второй строке. Переключатель погаснет и переместится влево .

Чтобы выйти из подменю обратно в меню очистки нажмите на иконку .

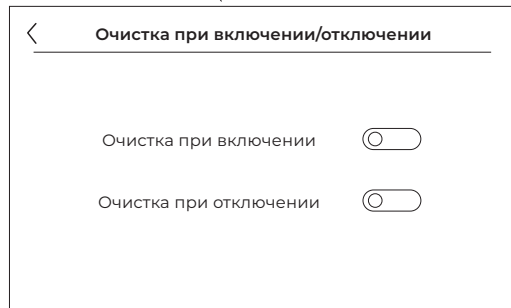

ОЧИСТКА ПОДДОНА ДЛЯ СБОРА КАПЕЛЬ

i Когда Вы увидите надпись *FULL* на поплавке (20), который находится под решеткой (18), необходимо срочно опустошить поддон для сбора капель, но лучше не допускать этого и опустошать его после приготовления 5 чашек кофе.

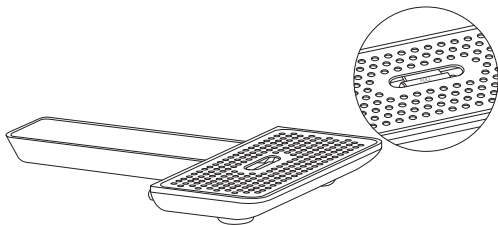

1. Снимите с поддона для сбора капель решетку.

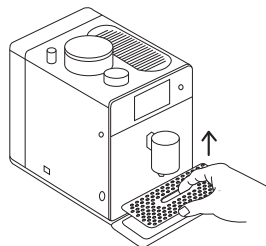

2. Извлеките поддон для сбора капель, потянув его на себя.

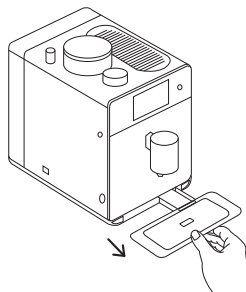

3. Опустошите поддон и промойте его под проточной водой.
4. Высушите поддон на воздухе или протрите сухой тканью.
5. Поставьте поддон на место. Убедитесь, что поддон плотно и ровно стоит в кофемашине.

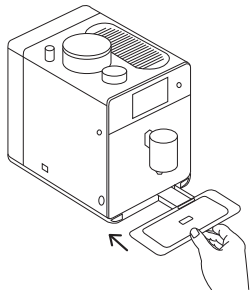

6. Установите на поддон решетку.

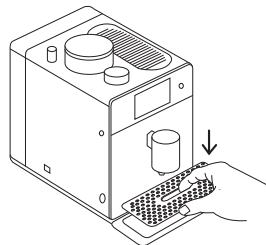

ОЧИСТКА КОНТЕЙНЕРА ДЛЯ КОФЕЙНЫХ ТАБЛЕТОК

Когда на сенсорном дисплее горит иконка (рисунок ниже), кофемашина издает звуковые сигналы – значит, контейнер для кофейных таблеток переполнен.

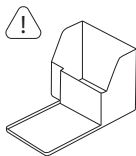

Очистите контейнер для кофейных таблеток

1. Нажмите на кнопку (17) и откройте дверцу отсека заварочного механизма (21), потянув за нее.

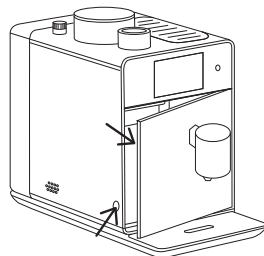

2. Извлеките контейнер для кофейных таблеток.

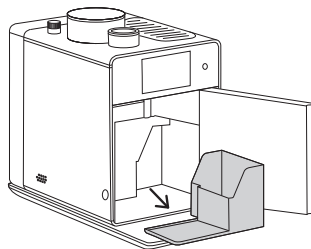

3. Утилизируйте содержимое, промойте контейнер под проточной водой и просушите.
4. Установите контейнер обратно на место.

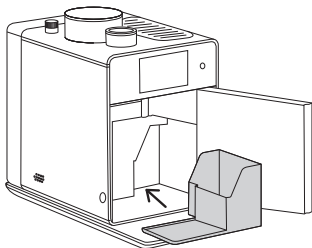

5. Закройте дверцу отсека заварочного механизма. Для этого надавите на самую дверцу до щелчка.

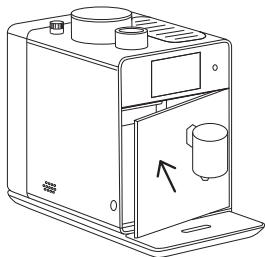

ОЧИСТКА РЕЗЕРВУАРА ДЛЯ ВОДЫ

1. Извлеките резервуар для воды.
2. Промойте резервуар под проточной водой.
3. При необходимости наполните резервуар холодной фильтрованной водой и установите его обратно.

РУЧНАЯ ОЧИСТКА/ЗАМЕНА ВСПЕНИВАТЕЛЯ

1. Нажмите на кнопку (17) и откройте дверцу отсека заварочного механизма (21), потянув за нее.

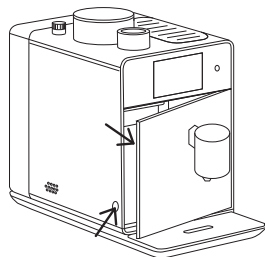

2. Поднимите красный фиксатор вспенивателя (12) и потяните вспениватель на себя, чтобы извлечь.

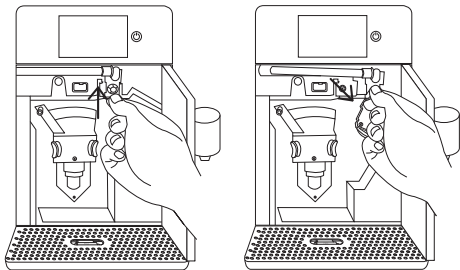

3. Отсоедините от вспенивателя трубочку, потянув за нее.

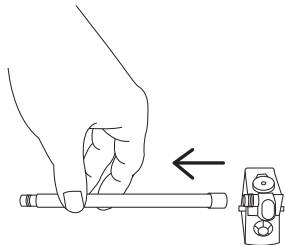

4. Снимите силиконовую заглушку.

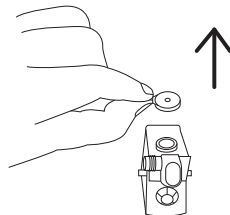

5. Достаньте из вспенивателя съемную пластиковую деталь. Для этого возьмите нож или плоскогубцы, поверните с помощью них ее против часовой стрелки и извлеките вспениватель.

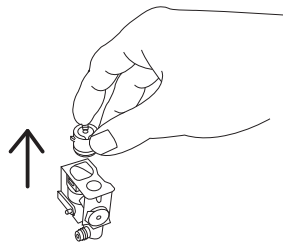

6. Промойте под проточной водой все детали.
7. Установите заглушку на место.
8. Установите съемную пластиковую деталь на место и поверните ее по часовой стрелке, чтобы закрепить
9. Подсоедините трубочку обратно ко вспенивателю.

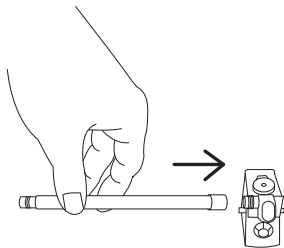

10. Установите вспениватель на место. Для этого просуньте трубочку вспенивателя в отверстие в стенке кофемашины, прижмите вспениватель, чтобы он плотно встал на место, и опустите фиксатор вспенивателя до щелчка, чтобы зафиксировать.

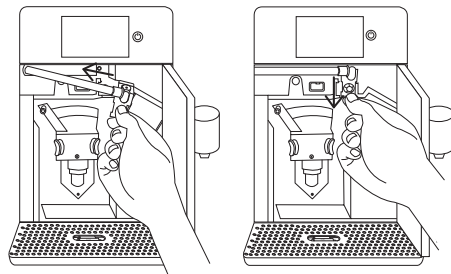

11. Закройте дверцу отсека заварочного механизма. Для этого надавите на саму дверцу до щелчка.

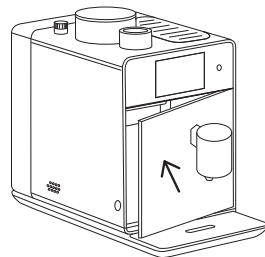

РУЧНАЯ ОЧИСТКА ЗАВАРОЧНОГО БЛОКА

i Для проведения ручной очистки заварочного блока необходимо предварительно выключить кофемашину нажав и удерживая кнопку вкл/выкл .

1. Нажмите на кнопку (17) и откройте дверцу отсека заварочного механизма (21), потянув за нее.

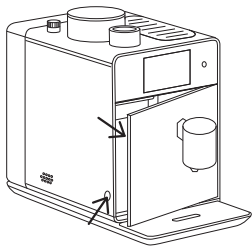

2. Извлеките заварочный блок. Для этого нажмите на кнопки отсоединения (14) и потяните заварочный блок на себя.

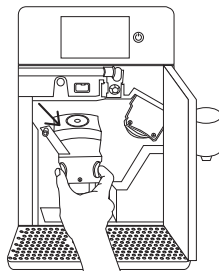

3. С силой нажмите на центральную металлическую круглую часть, чтобы выдвинуть внутренний поршень заварочного блока.

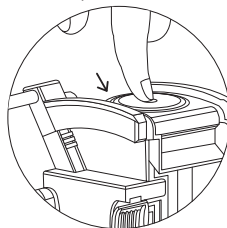

4. Очистите заварочный блок от остатков кофе с помощью щетки для очистки (35) и протрите сухой тканью.

5. Верните внутренний поршень на место, с силой нажав на него.

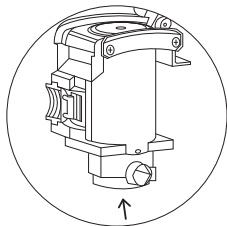

6. Вставьте заварочный блок на место до щелчка и закройте дверцу отсека надавив на нее до щелчка.

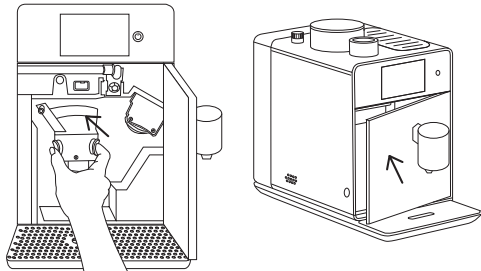

ОЧИСТКА ТРУБОЧКИ И РЕЗЕРВУАРА ДЛЯ МОЛОКА

1. Отсоедините от крышки резервуара для молока установленную гибкую трубочку.

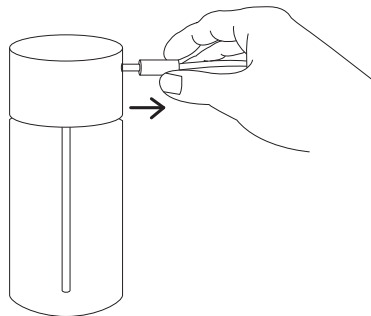

2. Отсоедините трубочку от вспенивателя.

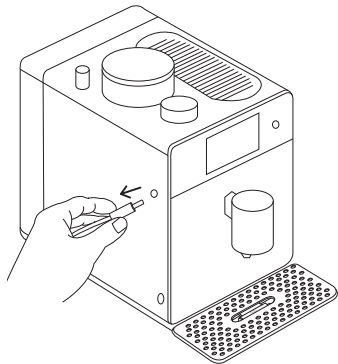

3. Промойте гибкую трубочку под проточной водой.
4. Снимите крышку резервуара для молока, опустошите резервуар и промойте его.
5. Отсоедините трубочку для забора молока от крышки.

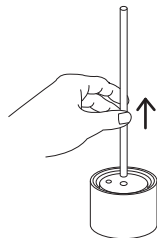

6. Промойте все составляющие под проточной водой и просушите их на воздухе.
7. Вставьте обратно трубочку для забора молока.

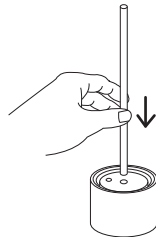

8. Вставьте собранную крышку в резервуар для молока и закрутите ее, чтобы зафиксировать.



ХРАНЕНИЕ И ТРАНСПОРТИРОВКА



- Перед хранением и транспортировкой устройства необходимо тщательно очистить и полностью просушить все детали и собрать прибор.
- Хранение допускается в сухом и хорошо вентилируемом помещении вдали от источников огня, нагревательных приборов и прямых солнечных лучей. Храните прибор в чистом и сухом состоянии, в недоступном для детей месте.
- Электрические устройства транспортируют всеми видами транспорта в соответствии с правилами перевозки грузов, действующими на транспорте конкретного вида. При перевозке устройства используйте оригинальную заводскую упаковку.
- Транспортировка должна осуществляться только в крытом транспорте.
- Устройство должно быть правильно упаковано и закреплено во избежание самопроизвольного перемещения в процессе транспортировки.
- Транспортировка устройства должна исключать возможность непосредственного воздействия на него атмосферных осадков и агрессивной внешней среды.
- При осуществлении транспортировки и хранения устройства запрещается подвергать его механическим воздействиям извне, так как они могут привести к повреждению устройства, нарушению его конструкции или повреждению внешней упаковки.
- При хранении и транспортировке запрещено допускать попадание воды и иных жидкостей на упаковку устройства или внутрь упаковки.
- При проведении погрузочно-разгрузочных работ требуется осторожность.



УСТРАНЕНИЕ НЕИСПРАВНОСТЕЙ

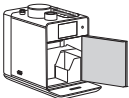
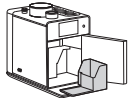

Неисправность	Возможные причины	Способ решения
Прибор не включается	Прибор не подключен к электросети	Проверьте целостность электрошнура и электровилки прибора
		Подключите прибор к электросети
	Кнопка питания кофемашины не нажата	Переведите кнопку включения/выключения питания кофемашины I/O в положение I
Слышен равномерный гул при работе устройства	Работает вентилятор для охлаждения внутренних систем	Не является неисправностью
Из корпуса кофемашины (с боков) выходит пар	Не установлен вспениватель	Откройте отсек заварочного блока, просушите кофемашину. Обязательно устанавливайте вспениватель перед работой с устройством
Отсутствие или задержка отклика при нескольких попытках нажатия иконки на сенсорном дисплее	Устройство находится под воздействием электромагнитных помех	Отключите прибор от электросети на несколько минут, а затем снова включите
		Очистите сенсорный дисплей, используя салфетку или мягкую ткань
	Сенсорный дисплей или пальцы рук загрязнены	Пользуйтесь кофемашиной только чистыми руками

Неисправность	Возможные причины	Способ решения
Из кофемашины вытекает вода	Слишком много воды в поддоне для сбора капель	Опустошите поддон для сбора капель
Выбрана программа приготовления кофе, а из дозатора жидкости льется только вода	Встроенная кофемолка сломана	Отключите прибор и обратитесь за консультацией в авторизованный сервисный центр или в Отдел заботы о клиентах GARLYN
	Выбран тип приготовления кофе из заранее молотых кофейных зерен, но Вы забыли добавить или добавили недостаточно молотого кофе в отсек для молотого кофе	Добавьте молотый кофе в отсек для молотого кофе перед приготовлением кофе из заранее молотых кофейных зерен
После включения кофемашина не провела предварительную самоочистку	Между включениями кофемашины прошло слишком мало времени	Кофемашина проводит самоочистку не ранее чем через 30 минут после последнего включения
	В резервуаре для воды нет воды	Налейте воду в резервуар для воды
	Кофемашина неисправна	Отключите прибор и обратитесь за консультацией в авторизованный сервисный центр или в Отдел заботы о клиентах GARLYN
	Самоочистка отключена	Включите самоочистку в меню

Неисправность	Возможные причины	Способ решения
<p>Не получается молочная пенка</p>	<p>Молоко недостаточно холодное или не подходит для вспенивания</p>	<p>Всегда используйте холодное, подходящее для вспенивания молоко</p>
	<p>Вспениватель не установлен</p>	<p>Установите вспениватель</p>
	<p>Вспениватель загрязнен</p>	<p>Очистите вспениватель (см. раздел «УХОД И ОЧИСТКА»)</p>
<p>На сенсорном дисплее горит иконка во время приготовления кофе из кофейных зерен</p> <p>Добавьте кофейные зерна</p> 	<p>Кофейные зерна отсутствуют в контейнере для кофейных зерен</p>	<p>Нажмите на иконку Выход, насыпьте в контейнер для кофейных зерен кофейные зерна и приготовьте напиток еще раз</p>
<p>На сенсорном дисплее горит иконка во время приготовления кофе из молотого кофе</p> <p>Добавьте молотый кофе</p> 	<p>В отсеке для молотого кофе отсутствует молотый кофе</p>	<p>Нажмите на иконку Выход, насыпьте в отсек для молотого кофе молотый кофе и приготовьте напиток еще раз</p>

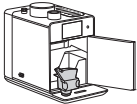
Неисправность	Возможные причины	Способ решения
<p>На сенсорном дисплее горит иконка</p>  <p>Закройте дверцу отсека заварочного блока</p>	<p>Дверца отсека заварочного блока не закрыта</p>	<p>Закройте дверцу отсека заварочного блока</p>
<p>На сенсорном дисплее горит иконка</p>  <p>Контейнер для кофейных таблеток не установлен</p>	<p>Контейнер для кофейных таблеток не установлен или установлен неверно</p>	<p>Проверьте правильность установки контейнера для кофейных таблеток</p>
<p>На сенсорном дисплее горит иконка</p>  <p>Поддон для сбора капель не установлен</p>	<p>Поддон для сбора капель не установлен или установлен неверно</p>	<p>Проверьте правильность установки поддона для сбора капель</p>

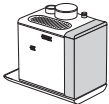
Неисправность	Возможные причины	Способ решения
<p>На сенсорном дисплее горит иконка</p>  <p>°C</p> <p>Перегрев парового бойлера</p>	<p>Произошел перегрев парового бойлера</p>	<p>Отключите прибор и обратитесь за консультацией в авторизованный сервисный центр или в Отдел заботы о клиентах GARLYN</p> <p>Выключите кофемашину, дайте ей остыть 30 минут и включите заново</p>
<p>На сенсорном дисплее горит иконка</p>  <p>°C</p> <p>Перегрев кофейного бойлера</p>	<p>Произошел перегрев кофейного бойлера</p>	<p>Отключите прибор и обратитесь за консультацией в авторизованный сервисный центр или в Отдел заботы о клиентах GARLYN</p> <p>Выключите кофемашину, дайте ей остыть 30 минут и включите заново</p>
<p>На сенсорном дисплее горит иконка</p>  <p>Вставьте заварочный блок</p>	<p>Заварочный блок не установлен или установлен неверно</p>	<p>Проверьте правильность установки заварочного блока</p>

Неисправность	Возможные причины	Способ решения
<p>На сенсорном дисплее горит иконка</p>  <p>Очистите контейнер для кофейных таблеток</p>	<p>Контейнер для кофейных таблеток переполнен</p>	<p>Извлеките контейнер для кофейных таблеток и опустошите его (см. раздел «УХОД И ОЧИСТКА»)</p>
<p>На сенсорном дисплее горит иконка</p>  <p>Добавьте воду в резервуар для воды</p>	<p>В резервуаре для воды недостаточно воды</p>	<p>Налейте воду до отметки MAX в резервуаре для воды</p>
<p>На сенсорном дисплее горит иконка</p>  <p>Резервуар для воды установлен неверно</p>	<p>Резервуар для воды не установлен или установлен неверно</p>	<p>Правильно установите резервуар для воды на платформу</p>

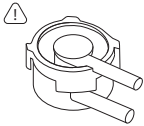
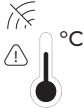
Неисправность	Возможные причины	Способ решения
<p>На сенсорном дисплее горит иконка</p>  <p>Расходомер работает неправильно</p>	<p>Резервуар для воды не установлен или установлен неверно</p>	<p>Правильно установите резервуар для воды на платформу</p>
<p>На сенсорном дисплее горит иконка</p>  <p>Датчик температуры не обнаружен</p>	<p>Прибор неисправен</p>	<p>Отключите прибор и обратитесь за консультацией в авторизованный сервисный центр или в Отдел заботы о клиентах GARLYN</p>
<p>Не удастся снять заварочный блок</p>	<p>Кофемашина не выключена</p>	<p>Перед снятием заварочного блока необходима выключить кофемашину</p>

I Если неисправность не удалось устранить, обратитесь за консультацией в авторизованный сервисный центр или в Отдел заботы о клиентах GARLYN. Все ремонтные работы должны производиться квалифицированными специалистами в сервисном центре.

ОТДЕЛ ЗАБОТЫ О КЛИЕНТАХ GARLYN

КАК СВЯЗАТЬСЯ

Чтобы получить ответы на все интересующие Вас вопросы, обратитесь в наш Отдел заботы о клиентах.

Наши специалисты с радостью помогут решить любые возникшие проблемы и ответят на самые неожиданные вопросы.

Мы также будем рады Вашим предложениям о том, как еще мы можем улучшить наши товары и сделать их максимально удобными и надежными.

С заботой о Вас!

Телефон: 8 (800) 350-05-03 (доб. 2)

Почта: help@garlyn.ru

График работы: ежедневно с 8:30 до 20:30.

ТЕХНИЧЕСКИЕ ХАРАКТЕРИСТИКИ

Тип товара	автоматическая кофемашина
Товарный знак.....	Garlyn
Модель	Gloria G1
Напряжение.....	220-240 В, 50 Гц
Мощность.....	1450 Вт
Защита от поражения электротоком	класс I
Материал корпуса.....	пластик, металл
Тип используемого кофе	зерновой, молотый
Максимальная загрузка кофемолки	190 г
Емкость резервуара для воды	2,75 л
Емкость резервуара для молока	400 мл
Рабочее давление.....	15 бар
Минимальный объем напитка.....	20 мл
Программирование температуры напитков	90°C, 92°C, 94°C ,96°C
Регулировка степени помола.....	5 степеней
Высота чашек	до 130 мм
Программирование крепости кофе	есть
Автоматическое отключение.....	есть
Программирование объема порции	есть
Платформа для подогрева чашек.....	есть
Одновременное приготовление двух чашек кофе.....	есть
Съемный поддон для сбора капель	есть

Выбор жесткости воды.....	есть
Количество профилей пользователей.....	3
Управление	цветной сенсорный дисплей
Тип вспенивателя молока	автоматический
Приготовление напитков.....	Американо Ристретто Эспрессо 2х Эспрессо Капучино Латте Латте Макиато
Защита от перегрева и перегрузки.....	есть
Длина электрошнура.....	0,9 м
Габаритные размеры.....	250 × 395 × 445 мм
Вес нетто.....	11,6 кг
Срок службы	3 года

КОМПЛЕКТАЦИЯ

Кофемашина.....	1 шт.
Резервуар для воды	1 шт.
Резервуар для молока.....	1 шт.
Устройство вспенивания молока.....	2 шт.
Гибкая трубочка для подачи молока	2 шт.
Мерная ложка для молотого кофе с щеточкой для очистки	1 шт.
Щеточка-ершик.....	1 шт.
Руководство пользователя	1 шт.
Краткая инструкция пользователя	1 шт.



Производитель, постоянно улучшая и совершенствуя свою продукцию, оставляет за собой право вносить конструктивные изменения в спецификацию и дизайн товара, не ухудшающие его качество, без предварительного уведомления об этих изменениях.

УТИЛИЗАЦИЯ



Внимание! После окончания срока службы в соответствии с экологическими требованиями не выбрасывайте прибор вместе с бытовыми отходами. Передайте его в специализированный пункт для дальнейшей утилизации. Этим Вы поможете защитить окружающую среду. Отходы, образующиеся при утилизации изделий, подлежат обязательному сбору с последующей утилизацией в установленном порядке и в соответствии с действующими требованиями и нормами отраслевой нормативной документации, в том числе в соответствии с СанПиН 2.1.7.1322-03 «Гигиенические требования к размещению и обезвреживанию отходов производства и потребления».



Товар сертифицирован в соответствии с Федеральным законом «О техническом регулировании» и соответствует требованиям Технического регламента Таможенного союза ТР ТС 004/2011 «О безопасности низковольтного оборудования», Технического регламента Таможенного союза ТР ТС 020/2011 «Электромагнитная совместимость технических средств», Технического регламента Евразийского экономического союза «Об ограничении применения опасных веществ в изделиях электротехники и радиоэлектроники» ТР ЕАЭС 037/2016.

ГАРАНТИЙНОЕ ОБСЛУЖИВАНИЕ

Товар участвует в программе расширенной гарантии GARLYN. Ознакомьтесь с условиями можно на сайте garlyn.ru

УСЛОВИЯ ГАРАНТИЙНОГО ОБСЛУЖИВАНИЯ

i Для гарантийного обслуживания не требуется заполнение данного раздела продавцом. Для получения гарантийного обслуживания необходимо предоставить в авторизованный сервисный центр (уполномоченную организацию) документ, подтверждающий дату и факт покупки.

Компания GARLYN® выражает огромную благодарность за Ваш выбор. Мы сделали все возможное, чтобы приобретенный Вами товар удовлетворял Вашим запросам, а качество соответствовало лучшим товарным экземплярам мира. Изготовитель GARLYN® устанавливает для потребителей гарантийный срок на товар в 1 (один) год при соблюдении правил и условий эксплуатации и хранения товара.

Обязательства изготовителя GARLYN® распространяются только на товары, которые предназначены

для бытового использования физическим лицом – потребителем, – и не распространяются на товары, которые используются в коммерческих или промышленных целях.

Гарантийный срок на принадлежности, входящие в комплектность товара, приравнивается к сроку на основное изделие за исключением следующих:

- на встроенные и внешние батареи/аккумуляторы гарантийный срок составляет 6 месяцев;
- на аксессуары, которые не являются неотъемлемой частью конструкции и не влияют на работу и функциональное назначение товара, гарантия не распространяется. К таким аксессуарам относятся: решетки/сетки из нержавеющей стали аэрогриля, разделитель чаши аэрогриля, решетки/съёмные панели для гриля, прихватки, перчатки, рукавицы, термоперчатки, мерные стаканы, воронки, чаши, стаканы, кувшины, контейнеры, емкости, резервуары, крышки, заглушки, кожухи, кабели USB, кабели USB/DC, электрошнуры съёмные, удлинители, шнуры для прикуривателя автомобиля, ножи, шнеки, терки, шинковки, бургер-пресс, насадки и основания блендера/кухонной машины/мясорубки, венчики и крюки миксера/кухонной машины, перфорированные диски для приготовления фарша, фиксирующие

кольца дисков для приготовления фарша, съемные втулки, толкатели, загрузочные лотки, щетки, щетки, щеточки-ершики, скребки, салфетки/инструменты/приспособления для очистки, ножи, присоски, крючки, ремешки, хомуты, источники питания/батарейки, защитные накладки выпрямителя, крепеж для монтажа/сборки, болты регулировки, отвертки, съемные шланги/трубки, съемные поддоны для капель/жира, термощуп, насадки зубных щеток/ирригаторов, зарядный стакан зубной щетки, дорожный футляр, чехлы, мешки, комбинированные фильтры, НЕРА-фильтры, водяные фильтры, фильтры предварительной очистки, воздушные фильтры, угольные фильтры, каталитические фильтры, фильтры грубой очистки, фильтрующие губки, фильтры забора грязной воды, фильтры бака для чистой воды, фильтры продуктов, фильтры для соков, сито-фильтры, бессеточные фильтры, фильтры от накипи, заварочные фильтры, маркеры/стиратели, съемные корпуса фильтров, материалы для пропитки, губки, подушечки, стерилизующие картриджи, рожки, насадки для рожков, температуры, температуры с мерной ложкой, мерные ложки, решетки контейнеров для сбора капели, трубки забора молока/соединительные гибкие трубочки, кольцо-дозатор из нержа-

вующей стали, платформа из нержавеющей стали, заглушки, уплотнители, уплотнительные кольца, съемные детали вспенивателя, клапаны, спиралевидная игла, флаконы/бутылочки для воды, съемные кольца, держатели салфеток, салфетки для мытья, страховочные тросы, чаши с антипригарным/керамическим покрытием, контейнеры для приготовления на пару, лопатки, ложки, черпаки, силиконовые крышки, комплекты напольной установки/колесиков, щетки, насадки, переходники, удлинители, ролики, турбощетки, мешки-пылесборники, уровни, поддоны, сетки, платформа весов, рулоны, зип-пакеты, пакеты, диффузоры, концентраторы, насадка с технологией NutriAmino, насадки для создания локонов, щетки фенов, капсулы Nano Collagen, съемные лопасти для замешивания, формы для выпекания/выпечки/для льда, держатель для яиц, полки холодильной камеры, паровые шланги, сопла, нож для срезания фольги, противни, вертели, полки из дерева и другое;

- на упаковку и документацию, прилагаемую к товару;
- гарантия на запасные части, комплектующие и материалы, замененные в процессе гарантийного ремонта, прекращается в дату окон-

чания гарантии на основной товар. Если срок оставшейся гарантии на основной товар составляет менее 6 месяцев, то на замененные комплектующие и материалы устанавливается гарантия сроком 6 месяцев.

Изготовитель не несет гарантийные обязательства в следующих случаях:

- 1.** Если товар, предназначенный для личных (бытовых, семейных) нужд, использовался для осуществления предпринимательской деятельности, а также в иных целях, не соответствующих его прямому назначению.
- 2.** Если на товаре присутствуют следы нарушения условий эксплуатации, указанных в разделе МЕРЫ ПРЕДОСТОРОЖНОСТИ, правил установки и использования, указанных в разделах ПЕРЕД НАЧАЛОМ РАБОТЫ и ИСПОЛЬЗОВАНИЕ, правил хранения, указанных в разделе ХРАНЕНИЕ И ТРАНСПОРТИРОВКА, очистки товара, указанных в разделе УХОД И ОЧИСТКА данного руководства пользователя, краткой инструкции пользователя или другой документации, передаваемой потребителю в комплекте с товаром.
- 3.** Если товар имеет следы некачественного ремонта (использование неоригинальных запасных частей, вскрытие и ремонт товара лицами, не уполномоченными изготовителем).
- 4.** Если дефект или повреждение вызвано изменением конструкции или схемы товара, подключением внешних устройств, не предусмотренных изготовителем.
- 5.** Если дефект вызван действием непреодолимых сил, несчастными случаями, умышленными или неосторожными действиями потребителя или третьих лиц.
- 6.** Если обнаружены недостатки, возникшие после передачи товара потребителю вследствие механического повреждения, воздействия влаги, высоких или низких температур, коррозии, окисления, попадания внутрь посторонних предметов, веществ, других жидкостей, насекомых или животных.
- 7.** Если дефект возник вследствие естественного износа при эксплуатации товара. При этом под естественным износом понимаются последствия эксплуатации товара, вызвавшие ухудшение его технического состояния и внешнего вида из-за длительного использования данного товара.
- 8.** Если повреждения (недостатки) вызваны несоответствием стандартам или техническим регламентам питающих кабельных сетей и других подобных внешних факторов, подключением к товару других несоответствующих или неисправных внешних устройств.

- 9.** Если повреждения вызваны использованием нестандартных (неоригинальных и/или некачественных (поврежденных) расходных материалов, принадлежностей, запасных частей, элементов питания и пр.
- 10.** Если данные, указанные на маркировочных этикетках товара, исправлены, стерты, а также в случае отсутствия маркировочных этикеток на товаре.

Срок службы товара для потребителей зависит от категории товара и составляет от 3 до 10 лет. Данный срок службы актуален при соблюдении условий эксплуатации, указанных в разделе МЕРЫ ПРЕДОСТОРОЖНОСТИ, правил установки и использования, указанных в разделах ПЕРЕД НАЧАЛОМ РАБОТЫ и ИСПОЛЬЗОВАНИЕ, правил хранения, перечисленных в разделе ХРАНЕНИЕ И ТРАНСПОРТИРОВКА, очистки товара, указанной в разделе УХОД И ОЧИСТКА данного руководства пользователя, краткой инструкции пользователя или другой документации, передаваемой потребителю в комплекте с товаром. Учитывая высокое качество, надежность и степень безопасности товаров GARLYN®, фактический срок эксплуатации может значительно превышать срок, установленный Изготовителем.

Точную информацию о сроке службы товара Вы можете посмотреть в разделе ТЕХНИЧЕСКИЕ ХАРАКТЕРИСТИКИ данного руководства пользователя или на сайте garlyn.ru.

В новых устройствах соответствующих групп товаров (утюги, парогенераторы, пароочистители, отпариватели, паровые швабры, пылесосы с функцией влажной уборки, ирригаторы, климатические комплексы, увлажнители, мойки воздуха, кофеварки, кофемашины, стиральные машины, роботы-мойщики окон и другие) допускается наличие следов влаги и иных признаков инспекции.

Количество допустимых битых пикселей на телевизорах, наличие которых не является дефектом:

- диагональ 43": допустимо до 7 битых пикселей;
- диагональ 55": допустимо до 12 битых пикселей;
- диагональ 65": допустимо до 15 битых пикселей.

Если количество битых пикселей на телевизоре превышает указанное выше количество, это является дефектом, и изготовитель несет гарантийные обязательства.

Гарантийный срок и срок службы исчисляется с даты передачи товара потребителю. При невозможности установить точную дату передачи товара потребителю гарантийный срок исчисляется с даты производства + 2 месяца.

Мы настоятельно рекомендуем Вам обращаться только в авторизованные сервисные центры, если у Вас возникнут какие-либо проблемы, связанные с эксплуатацией и/или работоспособностью приобретенного товара GARLYN®.

i *Узнать адреса и телефоны авторизованных сервисных центров (уполномоченных организаций), а также задать вопрос по качеству товара GARLYN® Вы можете по телефону Отдела заботы о клиентах 8 (800) 350-05-03 (доб. 2).*

АВТОРИЗОВАННЫЙ СЕРВИСНЫЙ ЦЕНТР В ВАШЕМ РЕГИОНЕ

Перед обращением в сервисный центр рекомендуем Вам обратиться на горячую линию Отдела заботы по телефону 8 (800) 350-05-03 (доб. 2).

Специалисты Отдела заботы предоставят рекомендации по устранению проблемы и, при необходимости, оформят заявку на посещение сервисного центра.

Полную информацию о сервисных центрах компании GARLYN® в Вашем регионе можно найти на официальном сайте компании garlyn.ru в разделе «Гарантия».

Гарантийный срок: 12 месяцев с даты продажи изделия
Дату изготовления Вы можете найти на корпусе устройства
Спроектировано и разработано компанией GARLYN
Сделано в Китае

У техники есть



www.garlyn.ru

Gloria G1-UM-03-UT